

التحضيرات النباتية

والفحص المجهرى

(الميكروتنيك)

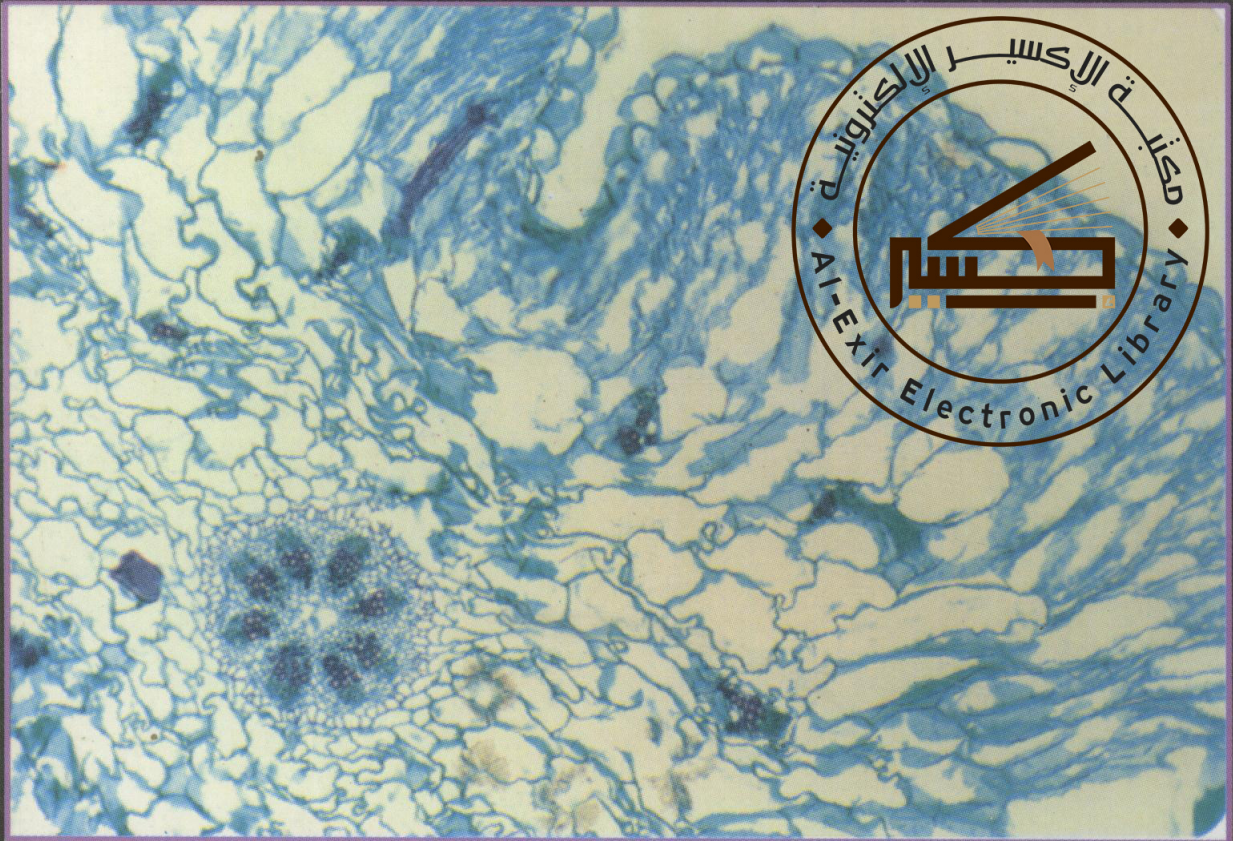

د. محمد عبد العزيز نصار د. قاسم فؤاد السحار



المكتبة الأكاديمية



التحاليل الطبيعية والكيمائية
للزيوت والدهون

التحضيرات النباتية والفحص المجهري (الميكرو تكنيك)

دكتور

قاسم فؤاد السحار

أستاذ بقسم النبات الزراعى
كلية الزراعة - جامعة القاهرة

دكتور

محمد عبد العزيز نصار

أستاذ بقسم النبات الزراعى
كلية الزراعة - جامعة القاهرة



الناشر

المكتبة الاكاديمية

١٩٩٨

حقوق النشر

الطبعة الأولى : حقوق التأليف والطبع والنشر © ١٩٩٨
جميع الحقوق محفوظة للناشر :

المكتبة الأكاديمية

١٢١ ش التحرير - الدقى - القاهرة

تليفون : ٣٤٨٥٢٨٢ / ٣٤٩١٨٩٠

فاكس : ٢٠٢ - ٣٤٩١٨٩٠

لا يجوز استنساخ أى جزء من هذا الكتاب أو نقله بأى طريقة كانت إلا بعد
الحصول على تصريح كتابى من الناشر .

مقدمة

بِسْمِ اللَّهِ الرَّحْمَنِ الرَّحِيمِ ، والحمد لله رب العالمين ، والصلاة والسلام على أفضل الخلق أجمعين محمد الرسول الأمين ، خاتم الأنبياء ، وسيد المرسلين ، وعلى آله وصحبه والتابعين .

مع اكتشاف زخارياس جانسن Zacharias Jansen للمجهر الضوئي فى عام ١٥٩٠ بدأ الإنسان رحلته فى دراسة التركيب الدقيق للكائنات الحية ليعرف ما تضم من أنسجة مختلفة ، ولاشك أن أى تقدم فى فهم التركيب الداخلى للكائنات الحية يقوم على ركيزتين أساسيتين ، تتمثل الركيزة الأولى فى كيفية إعداد العينة المطلوب دراستها للفحص المجهرى ، والركيزة الثانية هى التقدم فى صناعة البصريات وبالتالي المجهر المستخدم فى الفحص .

تفتقر المكتبة العربية إلى مؤلفات تناول أى من هاتين الركيزتين ويهدف هذا الكتاب إلى تقديم جهد متواضع فى هذا الشأن ليتنفع به كل دارس للنباتات يحاول إمطة اللثام عن التركيب التشريحي لها سواء كان باحثا فى مجال علم تشريح الأنسجة Histology أم علم الوراثة Genetics أم علم أمراض النبات Plant pathology أم علم الخلية Cytology أم علم الأجنة Embryology أم علم حبوب اللقاح Palynology .

يتناول هذا الكتاب بالشرح المبادئ العامة لكيفية تجهيز معمل للميكروتكنيك النباتى وما يتطلبه من أدوات وأجهزة وكيمائيات مختلفة كذلك الاحتياطات الواجبة وأسلوب العناية اللازمة للحصول على نتائج دقيقة - كما يتناول الكتاب أيضاً كيفية تحضير العينة منذ أخذها من النبات حتى تحضير الشريحة للفحص المجهرى وتحليل النتائج - ولم يغفل الكتاب أيضاً تقديم شرح مبسط لكل من المجهر الضوئى والمجهر الإلكتروني بنوعيه المتخلل والمساح حتى

يكون العرض شاملاً لمختلف الجوانب التي يتطلبها من ينشد دراسة التركيب الدقيق للنباتات .

نسأل الله العلى القدير أن يكون لهذا الجهد المتواضع فائدته المنشودة للمهتمين بعمل التحضيرات النباتية الدقيقة للفحص المجهرى ، وأن يكون حافزا لمزيد من الدراسة النباتية التي تضيف الجديد للعلم فى وطننا العربى .

المؤلفان

المحتويات

الصفحة	الموضوع
٥	مقدمة
٧	المحتويات
١٥	تمهيد
	١ - المبادئ العامة
١٩	- الأدوات والأجهزة الواجب توافرها في المعمل
١٩	أولاً : أدوات التشريح
٢٠	ثانياً : الأدوات الزجاجية
٢١	ثالثاً : الأجهزة
٢٢	رابعاً : متنوعات
٢٣	- القواعد الواجب اتباعها في المعمل
٢٤	- العناية بالأدوات الزجاجية
٢٥	- تحضير المحاليل المختلفة
٣٠	- جمع وتجزئة العينات النباتية
	٢ - القتل والتثبيت
٣٦	- صفات المحاليل المستخدمة في القتل والتثبيت
٣٧	- محاليل القتل والتثبيت
٤٣	- إجراء عملية القتل والتثبيت
٤٥	- تركيب المحاليل المستخدمة في القتل والتثبيت
٥٢	- محاليل حفظ النماذج النباتية

الصفحة	الموضوع
	٣ - التجفيف (طرد الماء)
٥٧	- الترويق
	٤ - الطمر (الصب في القوالب)
٦١	- أولاً : الطمر في شمع البارافين
٦٢	- التشريب في شمع البارافين
٦٤	- الترقيد في شمع البارافين
٦٦	- ثانياً : الطمر في السللويدن
٦٧	- ثالثاً : الطمر المزدوج في السللويدن وشمع البارافين
٦٧	- رابعاً : الطمر في أشباه شموع تذوب في الماء
	٥ - الميكروتومات
٦٩	أولاً : الميكروتوم الدوار لقطاعات شمع البارافين
٦٩	- الإرشادات الأساسية للميكروتوم الدوار
٧٤	- مشكلات عملية القطع بالميكروتوم الدوار والحلول المقترحة
٧٥	ثانياً : الميكروتوم المنزلق لقطاعات السللويدن
٧٧	- الإرشادات الأساسية للميكروتوم المنزلق
٧٨	- مشكلات عملية القطع بالميكروتوم المنزلق والحلول المقترحة
٧٩	ثالثاً : ميكروتومات القطاعات الثلجة (المبردة)
٧٩	(أ) الميكروتوم الثلجي
٨٠	- الإرشادات الأساسية للميكروتوم الثلجي الاكلينيكى
٨١	- مشكلات القطع بالميكروتوم الثلجي والحلول المقترحة
٨٢	(ب) ميكروتوم الكريوستات
٨٣	- الإرشادات الأساسية لميكروتوم الكريوستات
٨٤	- مشكلات القطع بميكروتوم الكريوستات والحلول المقترحة

الصفحة

الموضوع

- ٨٥ رابعاً : الميكروتوم الفائق لقطاعات المجهر الإلكتروني
- ٨٨ - سكين الميكروتوم
- ٦ - قطع العينات**
- ٩٠ - قطع العينات النباتية المطمورة فى شمع البارافين
- ٩٠ - تجهيز القوالب للقطع بالميكروتوم
- ٩١ - العوامل التى تؤثر على عملية القطع
- ٩٤ - قطع العينات النباتية غير المطمورة فى شمع البارافين
- ٩٤ - أولاً : القطاعات اليدوية
- ٩٥ - ثانياً : القطع بواسطة الميكروتوم
- ٩٥ (أ) القطع بواسطة الميكروتوم الثلجى
- ٩٦ (ب) القطع بواسطة الميكروتوم المنزلق
- ٩٧ - قطع العينات النباتية المطمورة فى السللويدن
- ٧ - لصق القطاعات على الشرائح**
- ٩٩ - خطوات العمل
- ١٠١ - إزالة الشمع
- ١٠١ - لصق القطاعات التى تعمل باليد أو بالميكروتوم الثلجى أو المنزلق
- ٨ - الصبغ**
- ١٠٥ - أولاً : الصبغات الطبيعية
- ١٠٧ - ثانياً : الصبغات الصناعية
- ١٠٨ - الاستعمالات النباتية الأساسية للصبغات الشائعة
- ١١١ - أولاً : الصبغة المفردة
- ١١٦ - ثانياً : الصبغ المزدوج

٩ - التخميل والتغطية

١٢٦ - خطوات إجراء التخميل والتغطية

١٠ - دراسات تشريحية خاصة

١٢٧ أولاً : تفكيك نسيج الخشب

١٢٨ ثانياً : دهك الأنسجة (طريقة الأستوكارمين)

١٣١ ثالثاً : الدراسة التشريحية للعقدة وعنق الورقة بواسطة القطاعات اليدوية

١٣٣ رابعاً : الطرق المتبعة لدراسة تشريح الورقة والزهرة

١٣٣ (أ) إزالة اللون

١٣٤ (ب) سلخ البشرة

١٣٦ خامساً : بعض الطرق المستعملة لتجهيز العينات التشريحية لأمراض النبات

١٣٦ (١) الفطريات البيضاء

١٣٨ - برشمة التحضير

١٣٨ (أ) طريقة التطويق

١٣٩ (ب) طريقة ديهل

١٤٠ - الصبغ المستديم

١٤٢ - قطاعات البارافين

١٤٢ (٢) الفطريات الزيجية (اللاقحية)

١٤٤ (٣) الفطريات الاسكية (الزقية)

١٤٦ (٤) الفطريات البازيدية (الهراوية)

١٤٦ (أ) أمراض التفحم

١٤٦ (ب) الاصداء

١٤٨ (٥) الفطريات الناقصة

الصفحة	الموضوع
	١١ - المجهر
١٥١	أساسيات الفحص المجهرى
١٥١	- البصريات
١٥١	- بصريات المجهر الضوئى
١٥٥	- خصائص العدسات الشيئية
١٥٥	(١) التكبير
١٥٥	(٢) مسافة الشغل
١٥٥	(٣) البعد البؤرى
١٥٦	(٤) عمق الرؤيا
١٥٦	(٥) قوة التمييز
١٥٧	(٦) التوافق
١٥٧	(٧) أنواع الشئيات
١٥٧	- خصائص العدسات العينية
١٥٩	- الإضاءة
١٦٠	- التكبير
١٦١	- أنواع المجاهر
١٦١	أولاً : المجهر البسيط
١٦٣	ثانياً : المجهر المركب (الضوئى)
١٦٣	- تركيب المجهر الضوئى
١٦٥	- استعمال المجهر الضوئى
١٦٨	- ملحقات المجهر

الصفحة	الموضوع
١٦٨	(١) الميكروميتر
١٦٨	(أ) القطعة العينية للميكروميتر
١٦٩	(ب) الشريحة الميكرومترية
١٦٩	(٢) كاميرا لوسيدا
١٧٠	- فحص الشرائح بالمجهر
١٧٧	ثالثا : المجهر الإلكتروني
١٨٠	- المجهر الإلكتروني المتخلل
١٨٧	- مشاهدة وتسجيل الصورة
١٨٩	- المشاهدة من خلال شاشة تلفزيون
١٨٩	- التفريغ
١٨٩	- الإلكترونيات
١٩٠	- توجيه والتعامل مع العينة
١٩٠	- استخدام المجهر الإلكتروني المتخلل وإعداد العينة
١٩١	- المجهر الإلكتروني المساح
١٩٤	- مدفع الإلكترونيات
١٩٥	- الكشف عن الإلكترونيات
١٩٥	- التكبير والإظهار
١٩٦	- مشاهدة وتسجيل الصورة
١٩٦	- معاملة الصورة
١٩٦	- التفريغ
١٩٧	- الإلكترونيات
١٩٧	- توجيه والتعامل مع العينة

الصفحة

الموضوع

- ١٩٧ - استخدام المجهر الإلكتروني المساح وإعداد العينة
- ١٩٩ - الفحص المجهرى الإلكتروني المساح المتخلل
- ١٩٩ - تجهيز العينات
- ٢٠٠ - الحصول على العينات
- ٢٠٠ - التثبيت
- ٢٠١ - المحاليل المثبتة
- ٢٠٥ - إجراء عملية التثبيت
- ٢٠٥ - التجفيف والتشرب
- ٢٠٥ - المواد المستخدمة
- ٢٠٧ - صبغ قوالب العينات والقطاعات الثلجية
- ٢٠٧ - فحص الخلية بالمجهر الإلكتروني
- ٢٠٧ - الغشاء الخلوى
- ٢٠٧ - النواة
- ٢٠٨ - الشبكة الاندوبلازمية
- ٢٠٨ - أجسام جولجى
- ٢٠٨ - الميتوكوندريا
- ٢١٣ رابعاً : أنواع المجهر الحديثة

المراجع

أولاً : المراجع العربية

ثانياً : المراجع الأجنبية

ثالثاً : كتالوجات

تهييد

تشكل الدراسة العملية للعلوم البيولوجية عامة وعلم النبات خاصة القاعدة الأساسية لهذه العلوم لما توفره للدارس من خبرات مباشرة ، وصورة شاملة واعية للعينة موضع الفحص يرتبط فيها الجزء بالكل ويتضح من خلالها التناسق والتنسيق بين هذه الأجزاء لتكون كلاً متكاملًا ، وهو ما لا يمكن - أو قد يصعب - تخيله ذهنيًا بدون الفحص العملي الدقيق ، ومن هنا كانت أهمية الدراسة العملية .

ومن الدراسات العملية التي على درجة عظيمة من الأهمية دراسة الميكروتكنيك النباتي ، ويقصد بها تحضير الشرائح سواء كانت مؤقتة أم مستديمة والتي تهيئ للباحث القدرة على فحص التركيب الداخلي للأعضاء النباتية المختلفة مما يتيح له فرصة تعرف تركيب النبات ، وما قد يكون لذلك من أهمية في تفسير عديد من الظواهر العلمية المختلفة . وقد ساهمت هذه الدراسة في تطور وتقدم الكثير من العلوم النباتية مثل : علم التشريح Anatomy - وعلم الخلية Cytology - وعلم الأنسجة Histology - وعلم حبوب اللقاح Palynology - وعلم الأجنة Embryology - وعلم التقسيم Taxonomy - وعلم الأمراض Pathology - وعلم الوراثة Genetics - وعلم الفسيولوجى Physiology - وعلم التربية Breeding - وعلم زراعة الأنسجة Tissue - culture .

تعتبر دراسة الميكروتكنيك النباتي أمراً يسيراً من الوجهة النظرية وإن كانت من الوجهة العملية تحتاج إلى صبر وممارسة طويلة حتى يمكن للمرء إتقانها واكتساب الخبرة التي تمكنه من الحصول على أفضل النتائج المرجوة عند تحضير الشرائح . ويعقب تحضير الشرائح قراءتها ثم رسمها أو تصويرها ، إذ إن تحضير الشرائح لا يعتبر هدفاً في حد ذاته ، وتتوقف طريقة تحضير الشرائح على الهدف الذي من أجله تجرى عملية التحضير والمجال العلمى الذى سوف تستخدم فيه هذه الشرائح . فقد يكون التحضير لمجرد دراسة أولية تلقى الضوء على مايلها من تحضيرات لشرائح مستديمة ، حيث يقوم الباحث أولاً بعمل تحضيرات مؤقتة ثم من قراءتها يحدد الأجزاء التي يرى أن لها أهمية في دراسته .

قد يتطلب الأمر تحضير شرائح مستديمة لقطاعات سلسلة Serial sections كما هو الحال عند دراسة القمم النامية وعند دراسة سلوك الحزم الوعائية سواء في الأعضاء الخضرية أو الزهرية . ويجب عند دراسة القمم النامية أو البراعم عدم تغيير السمك الذى يتم القطع عليه مع المحافظة على نظام تسلسل القطاعات على كل شريحة وكذلك ترتيب الشرائح المتعاقبة حتى يتسنى تحديد البعد الذى يبدأ عنده تكشف كل ورقة والبراعم الموجودة فى آباط الأوراق وعددها وكذلك البعد الذى يتم عنده تكشف نسيج الخشب ونسيج اللحاء وبداية تكشف الفجوات فى الخلايا إلى غير ذلك من الدراسات التشريحية . ويتم تحديد هذه الأبعاد من خلال تقدير سمك وعدد القطاعات ، لذلك يلزم عدم إهمال أى من القطاعات ونظام تسلسلها أو تغيير سمك القطع .

يتطلب الأمر عند تحضير شرائح للدراسات المرضية أن يكون القطع فى موضع الإصابة وإلى أعلاها وأسفلها ، ولايلزم فى هذه الحالة تحضير قطاعات سلسلة ، ويجب أن تبدأ الدراسة من بداية العدوى الصناعية وعلى مراحل حتى المرحلة الأخيرة من تقدم المرض .

تجهز القطاعات بالقطع فى اتجاهات مختلفة (شكل ١) فقد تكون عرضيا Transverse أو طوليا Longitudinal أو ماسيا Tangential أو مائلا Oblique أو قطريا Radial وقد يحتاج الأمر إلى عمل سلخ فى البشرة Epidermal peel أو كشط Scrape . وعند دراسة أشكال الخلايا ودراسة النقر تجرى عملية تفكيك Maceration للأنسجة لتحديد الشكل المنظور الجسم للخلايا ، أما عند دراسة مسار الحزم الوعائية فى الأجزاء الرقيقة كالأوراق والسبلات والبتلات والسوق الجوفاء فيمكن إزالة الكلوروفيل بمعاملة هذه الأجزاء النباتية كيميائيا لترويقها أى لجعلها شفافة Clearing ثم بعد ذلك تجرى الدراسة المطلوبة . ويجرى عد الكروموسومات فى الدراسة الوراثية والسيولوجية بعمل دهك Smearing للأنسجة خاصة المرستيمية (القمم النامية) وكذلك المتوك وتستخدم صبغة الاستوكارمين حتى يتسنى تحديد عدد الكروموسومات .

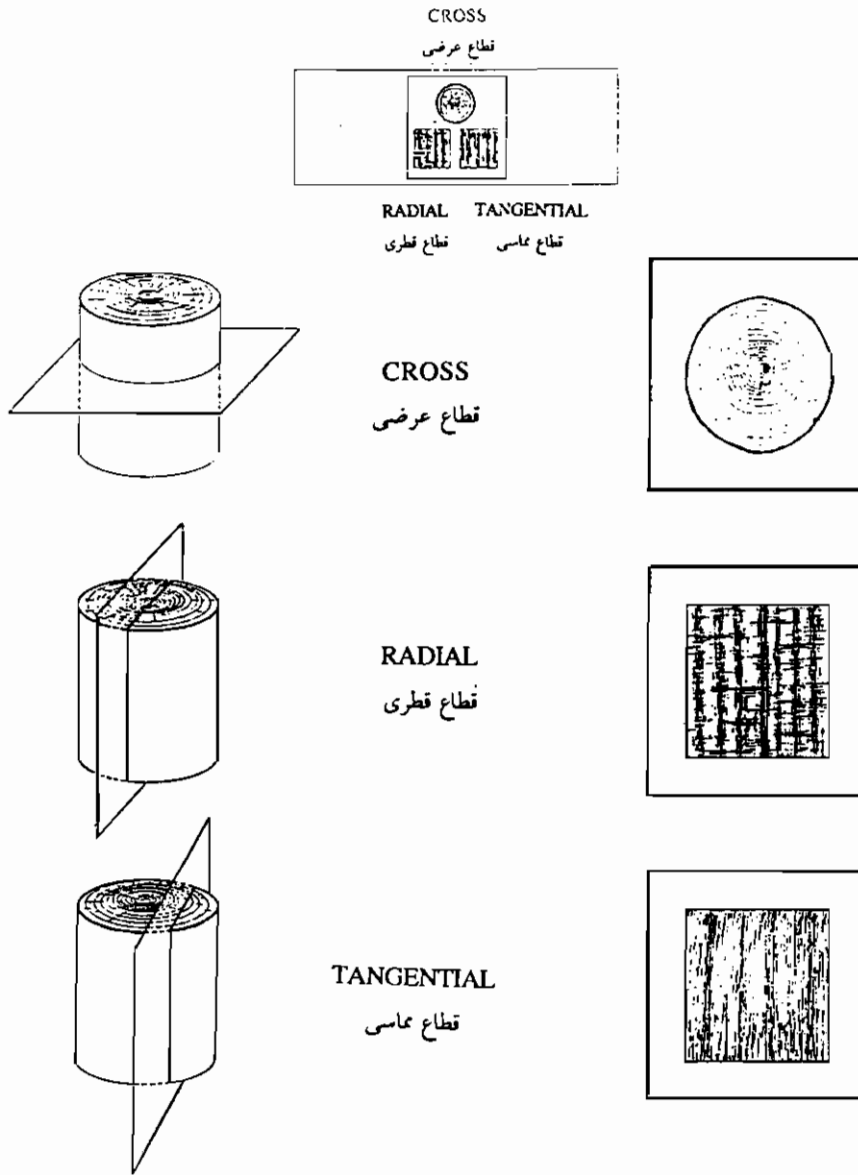

Placement of twig sections

شكل (١) : الاتجاهات المختلفة لتقطيع عينة من ساق النبات .

(ويلى Willey ١٩٧١)

١ . المبادئ العامة

الادوات والاجهزة الواجب توافرها فى المعمل

اولا: ادوات التشريح (شكل ١ - ١)

(١) مجموعة ملاقط متكاملة Different types of forceps

توجد أنواع كثيرة من الملاقط منها ما هو مدبب الطرف مسحوب ، ومنها ما هو مفلطح الطرف ، ومنها ما يكون طرفه مستديراً وليس مستدقاً ولكل منها استعمالاته الخاصة به ، وكلها تستعمل فى حمل وتناول الأجزاء النباتية المختلفة أو الإمساك بالأدوات الرفيعة .

(٢) مقص أو أكثر Scissors

ويستعمل فى معامل النبات عادة ذلك النوع ذو الطرف المدبب الرفيع .

(٣) إبر تشريح Needles

وهى إما مستقيمة أو منحنية وتستعمل فى فرد وتفتيح الأجزاء النباتية لإبراز تراكيبها الداخلية ، كما تستخدم فى تنظيم العينات النباتية (المطمورة فى شمع البارافين) أثناء عملية الصب فى القوالب فى صفوف فى الوضع الملائم للقطع .

(٤) مشرط Scalpel

ويستخدم فى تجزئة العينات النباتية .

(٥) موسى التشريح Dissecting razor

ويستخدم فى عمل المقطاعات اليدوية خلال العينات النباتية الحية أو المحفوظة ، ويمكن للشخص المتمرن الماهر الحصول على قطاعات رقيقة لدراسة التركيب الداخلى للعينات تحت الدراسة .

(٦) فرشاة Brush

وتستعمل فرشاة ذات شعر ناعم لحمل المقطاعات والأجزاء النباتية الرقيقة بلطف حتى لا تتهتك الأنسجة أثناء التعامل معها .

ثانياً: الأدوات الزجاجية

(١) مجموعة من الزجاجات Reagent bottles

ذات سعات مختلفة (٢٥٠ - ٥٠٠ مل) وتستعمل فى تحضير المحاليل ذات التركيزات المختلفة ، وتفضل الزجاجات ذات الغطاء الزجاجى المصنفر .

(٢) مجموعة من الأقماع Funnels مختلفة القطر (شكل ١ - ٢)

(٣) قضيب زجاجى لتقليب المحاليل .

(٤) مجموعة من المخابير Cylinders

توفر مجموعة من المخابير المدرجة مختلفة السعة (٢٥ - ١٠٠ - ٢٥٠ - ٥٠٠ - ١٠٠٠ مل) .

(٥) ماصة مدرجة أو أكثر Pipette

وتستخدم فى نقل المحاليل عند تحضيرها .

(٦) مجموعة من الكاسات Beakers مختلفة السعة (٢٥ - ١٠٠ - ٢٥٠ - ٥٠٠ - ١٠٠٠ مل) .

(٧) أنابيب ذات غطاء محكم من الفلين Corked vials لحفظ العينات النباتية خلال المراحل المتتالية لإعدادها - وكذلك الحوامل الخاصة بها .

(٨) مجموعة من زجاجات الساعة Watch glass مختلفة السعة .

وهى آنية زجاجية مقعرة توضع فيها العينات النباتية أو القطاعات (التى تجرى باليد باستخدام موسى التشريح أو بواسطة الميكروتوم المنزلق أو الثلجى حيث لايتكون شريط فى كلتا الحالتين) لإجراء عملية الصبغ .

(٩) شرائح زجاجية Slides وأغطية للشرائح Covers تستعمل للشرائح فى تحميل القطاعات تمهيداً لفحصها مجهرياً ، ويستحسن من الشرائح ذات الحافات المستديرة ، أما الأغطية فيفضل أن تكون بالشكل المناسب (مربعة - مستطيلة - مستديرة) لتنوع الدراسة .

(١٠) زجاجات التقطير Dropping bottle with pipette

زجاجات ذات غطاء خاص مزود بقطارة تستخدم لحفظ محلول اللصق ، ومحلول التعويم ، ومحاليل الاصبغ أو الكواشف . وتسهل القطارة أخذ كميات صغيرة من هذه المحاليل .

(١١) أحواض الصبغ Staining trough with grooves and cover

وتعرف باسم Coplin jars وهى أحواض من الزجاج ذات تجاويف خاصة ، يمكن أن توضع فيها مجموعة من الشرائح الزجاجية المحملة بقطاعات العينات النباتية بحيث تكون بينها مسافات كافية ، وتملاً هذه الأحواض بالمحاليل المستخدمة فى عملية الصبغ حيث تغمر الشرائح بهذه المحاليل للفترة المطلوبة وتغطى بالغطاء الزجاجى الخاص بهذه الأحواض ، وتستبدل المحاليل حسب الحاجة (شكل ١ - ٢) .

(١٢) زجاجة للكندا بلسم Canada balsam bottle أو لغيره من البيئات الأخرى التى تستعمل فى التحميل .

وهى زجاجة خاصة صغيرة مزودة بقضيب زجاجى رفيع وغطاؤها قبوى الشكل .

ثالثاً: الاجهزة

(١) مسطح ساخن Hot plate

يشبه المائدة الصغيرة ومزود بمسخن كهربائى ، تصل درجة حرارته إلى نحو ٤٠٠° م - ويستخدم أثناء صب عينات الشمع فى القالب أو لفرد القطاعات بعد لصقها على الشرائح (شكل ١ - ٢) .

(٢) فرن شمع Wax oven

ويتركب فرن الشمع من حجرتين السفلية منهما درجة حرارتها تصل إلى ٦٠° م لصهر الشمع (يستخدم الشمع البارافين) والسعلوية تصل درجة حرارتها إلى نحو ٤٠° م وتستخدم فى تجفيف الشرائح بعد تمام تحضيرها .

(٣) ميكروتوم Microtome

ومنه الدائرى Rotary والثلجى Freezing والمتزلق Sliding ويختلف الاستعمال تبعاً

لنوع العينة النباتية وطبيعتها ومهارة الشخص نفسه . حيث يستعمل الميكروتوم الدائري للعينات النباتية المظمورة فى الشمع فقط ، أما الميكروتوم الثلجى فيستعمل للعينات المقتولة أو غير المقتولة وخاصة الرهيف منها ، وذلك بعد تغليف النموذج من جميع جهاته بمحلول الصمغ وعمل كتلة ثلجية من ثانى أكسيد الكربون الصلب Solid CO₂ تحيط بالعينة فيسهل عملية القطع . ويستخدم الميكروتوم المنزلق للعينات النباتية الصلبة (المقتولة أو غير المقتولة) أو المظمورة فى الشمع أو السللويدن Celloidin .

(٤) ميزان حساس Balance

ويستخدم فى إعداد أوزان الكيماويات الجافة المستخدمة فى تحضير بعض المحاليل الضرورية فى خطوات العمل المختلفة ، وكذلك لوزن الصبغات المطلوب تحضيرها .

(٥) مجهر Microscope

ويستخدم فى فحص وقراءة الشرائح ، ويجب حماية مائدة المجهر بقطعة من الزجاج عند فحص الشرائح أثناء صبغها إذا ما تطلب الأمر التأكد من مدى تأثير الأنسجة بالصبغات المستخدمة .

(٦) جهاز ماء مقطر Distilled water apparatus

(٧) الآلة الدوارة (المائدة الدوارة) Turn table

وهى تستعمل فى برشمة التحضير بطريقة التطويق وفيها يتم لحام الغطاء الزجاجى المستدير بالشريحة لمنع جفاف بيئة التخميل وبذلك يمكن حفظ التحضير بحالة جيدة مدة طويلة من الزمن .

رابعاً: متنوعات

(١) موقد غاز .

(٢) قلم شمع Wax pen

ويستعمل فى كتابة البيانات على الأوانى الزجاجية والشرائح .

(٣) ورق ترشيح ذو مقاسات مختلفة Filter papers

ويستخدم لترشيح بعض المحاليل إذا تطلب الأمر ذلك ، ولإزالة الزائد من محاليل التعويم والصبغ على الشريحة .

- (٤) علب خاصة لحفظ الشرائح .
- (٥) مجموعة الكيماويات الخاصة بكل عملية تبعا لنوع العينة المراد تجهيزها والهدف من دراستها مثل الكحولات المختلفة ، والأصباغ ، والشمع وغيرها .
- (٦) عدسة مكبرة Hand lens ذات قوة تكبير ٥ أو ١٠ - لفحص العينات النباتية والتأكد من سلامتها ، وكذلك لفحص حافة سكين الميكروتوم .

القواعد الواجب اتباعها في المعمل Laboratory rules

- (١) تنظيم محتويات المعمل فى أماكنها الثابتة مع مراعاة النظافة التامة لكل شىء .
- (٢) تحديد خطوات العمل بدقة متناهية قبل البدء فيه أى الوقوف مسبقاً على ما يجب عمله فى الموضوع تحت الدراسة .
- (٣) وضع بطاقات بأسماء الزجاجات المختلفة وتركيز كل محلول أو مادة بها ، ويجب أن تكون الأوانى والأدوات الزجاجية دائماً نظيفة قبل الاستعمال وبعده .
- (٤) العناية التامة بنظافة الأيدي ، مع الاحتراس الشديد عند استخدام المواد السامة مثل الفينول Phenol والسليمانى Mercuric bichloride .
- (٥) يجب الاحتفاظ بسجل لتدوين كل العمليات التى تجرى أثناء العمل وكذلك كل الخطوات التى يجب اتباعها فى كل عملية .
- (٦) عند تحضير الأصباغ يجب أن يتم وزنها على ورقة ناعمة حتى لاتتأثر كفة الميزان بالصبغة .
- (٧) لاتسكب مطلقاً شمعاً سائلاً (منصهراً) فى البالوعة حتى لايتسبب فى انسدادها .
- (٨) احترس جيداً فى حالة استعمال حامض الأوزميك Osmic acid لأن أبخرته المتطايرة تضر بالعين ولذا يذاب بكسر الأنابيب المحتوية عليه تحت الماء .
- (٩) يجب أن تكون المحاليل التى ستستعمل فى أى عملية مجهزة ، قبل القيام بإجرائها .
- (١٠) لاتعرض زجاجات الكندا بلسم للضوء حتى لايتبخر الزيلول ، كما أن البلسم قد يتحول بتأثير الضوء إلى مادة أكثر حموضة وهذه تضر بالصبغة .

(١١) يجب أن تكون الأجزاء النباتية بحالة طازجة Fresh ، كما يجب عدم إحداث أى ضرر لها سواء بالضغط أو بالالتواء . ويجب أن تنظف تماماً من أى أتربة عالقة بها بواسطة فرشاة ناعمة .

(١٢) يجب أن توضع الأجزاء النباتية المقطوعة فى محاليل الثبيت فى الحال حتى لا يطرأ عليها أى تغير مع عدم تعرضها للهواء لمدة طويلة أثناء تغيير المحاليل .

(١٣) يجب دراسة الطرق المختلفة واختيار ما هى أنسب من غيرها طبقاً لحالة الأنسجة المراد دراستها .

(١٤) هناك ملاحظات خاصة بكل عملية يجب تدوينها ومعرفتها لاتباعها .

العناية بالادوات الزجاجية Glassware

تتطلب خطوات العمل المختلفة بالميكروتكنيك استعمال أدوات زجاجية على درجة فائقة من النظافة سواء كانت هذه الأدوات أوانٍ أو زجاجات أو شرائح أو أغطية شرائح أو غيرها .

فإذا كانت هذه الأدوات الزجاجية حديثة وتستعمل للمرة الأولى فإنه يلزم غسلها جيداً بالماء والصابون (أو أحد المنظفات الصناعية) ثم إعادة غسلها جيداً بالماء فقط لإزالة أى أثر للصابون أو للمنظف الصناعى وتجفف بعد ذلك وتحفظ لحين استعمالها ، ويفضل بالنسبة للشرائح وأغطيتها أن تحفظ فى كحول إيثايل بتركيز ٩٥ ٪ لحين الحاجة لاستعمالها .

قد يتطلب الأمر استعمال أدوات زجاجية سبق استخدامها ، فى هذه الحالة تنظف تلك الأدوات بواسطة محلول مكون من بيكرومات البوتاسيوم Potassium bichromate وحامض الكبريتيك المركز Sulphuric acid ويستعمل هذا المحلول بتركيزات مختلفة كما يلى :

(١) المحلول المركز ويتكون من :

٣٠٠ مل	ماء مقطر
٦٠ جم	بيكرومات البوتاسيوم
٤٦٠ مل	حامض كبريتيك مركز

ويحضّر هذا المحلول فى أوانٍ تتحمل درجة الحرارة المرتفعة ، حيث تذاب بيكرومات البوتاسيوم فى الماء بالتسخين ثم يترك المحلول الناتج حتى يبرد ، يضاف إلى هذا المحلول بعد ذلك حامض الكبريتيك المركز ببطء .

(٢) المحلول متوسط التركيز ويتكون من :

ماء مقطر	٣٠٠ مل
بيكرومات البوتاسيوم	٦٠ جم
حامض كبريتيك مركز	٣٠٠ مل

(٣) المحلول المخفف ويتكون من :

ماء مقطر	١٠٠٠ مل
بيكرومات البوتاسيوم	٦٠ جم
حامض كبريتيك مركز	٦٠ مل

عند تنظيف الشرائح اسقطها الواحدة تلو الأخرى حتى تتعرض بالكامل للمحلول ، اتركها لمدة ٢٤ ساعة على الأقل ثم اغسلها جيداً بماء جارٍ حتى يزول كل أثر للمحلول . يستحسن حفظ الشرائح بعد ذلك فى كحول إيثايل ٩٥ ٪ مع مراعاة إسقاط الواحدة تلو الأخرى أيضاً .

تحضير المحاليل المختلفة Preparation of different solutions

يجب أن تكون الأوعية المستخدمة فى تحضير المحاليل زجاجية ونظيفة تماماً (كالزجاجات والمخابير) وتحضر المحاليل كالتالى :

(١) تحضير محلول من مادة جافة بنسبة مئوية : أوزن الكمية المطلوبة من المادة وأضف إليها كمية الماء اللازمة .

(٢) تحضير محلول من مادة سائلة (كالفورمالين أو حامض الخليك أو الكحول مثلا) بنسبة مئوية معلومة : قس كمية السائل فى مخبار مدرج وأضف إليه كمية من الماء المقطر لتكتمل الحجم المطلوب على أساس هذه النسبة الخاصة . شال ذلك إذا أردت تحضير محلول من الفورمالين قوته (تركيزه) ٤ ٪ أضف ٤ مل من الفورمالين إلى ٩٦ مل من الماء المقطر .

(٣) استعمال الطريقة السهلة الآتية إذا احتاج الأمر تحضير محلول بنسبة معينة من محاليل محضرة معروفة القوة . وتعرف بطريقة مربع بيرسون Pierson's square (Criss cross) .

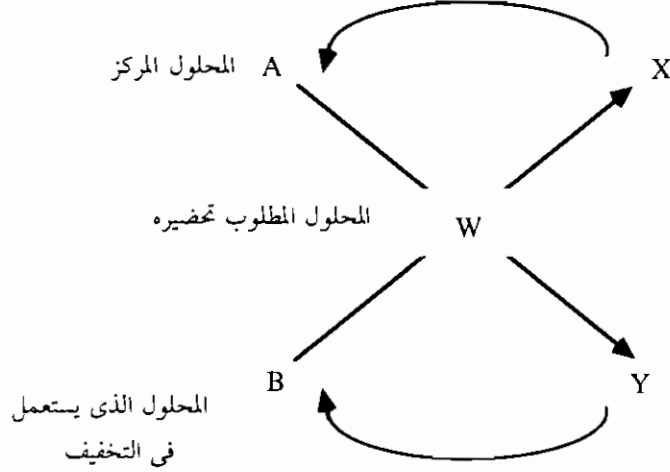

حيث :

A تمثل قوة المحلول الذى سيتم تخفيفه (المحلول المركز)

B تمثل تركيز المحلول الذى سيستعمل فى التخفيف

فإذا كان ماء فإن B فى هذه الحالة تساوى صفرًا

W تمثل قوة المحلول المطلوب تحضيره

Y تساوى طرح W من A

X تمثل الفرق بين B و W

يخلط X مل مأخوذ من المحلول A مع Y مل مأخوذ من المحلول B للحصول على

التركيز المطلوب .

(٤) تحضير التركيزات المختلفة من كحول الإيثايل : يخفف كحول الإيثايل ٩٥ ٪ بالماء

المقطر ولايجب استعمال الكحول المطلق فى تحضيرها لغلو ثمنه ، ويمكن تحضير

التركيزات المختلفة بالطريقة السهلة السريعة الآتية ، يصب كحول الإيثايل ٩٥ ٪ فى

مخبر مدرج حتى يصل الحجم إلى رقم النسبة المطلوبة ثم أضف ماءً مقطرًا إلى المخبر ، حتى يصل الحجم إلى النسبة الأصلية من الكحول المستعمل أي ٩٥ ٪ . فإذا أردت أن تحضر كحول ٥٠ ٪ ، صب ٥٠ مل من كحول ٩٥ ٪ في مخبر مدرج ، ثم أضف ماءً مقطرًا إلى الكحول حتى يصل الحجم إلى ٩٥ مل ، وبذا يتكون كحول قوته ٥٠ ٪ ، وإذا أردت تحضير كمية أكبر من كحول ٥٠ ٪ حافظ على النسبة بين الماء المقطر والكحول ٩٥ ٪ . ويؤخذ دائماً حجم من كحول الإيثانول ٩٥ ٪ يمثل التركيز المطلوب ويستكمل بالماء المقطر إلى ٩٥ مل .

(٥) الزيلول لا يختلط بالماء ؛ لذا يجب عند تحضير التركيزات المختلفة من الزيلول استعمال الكحول المطلق . أضف الكحول المطلق إلى الزيلول مباشرة بالنسبة المطلوبة فمثلاً ٧٥ ٪ زيلول تحضر بأخذ ٧٥ مل من الزيلول وإضافة ٢٥ مل من الكحول المطلق إليها ، ٥٠ ٪ زيلول تحضر بأخذ ٥٠ مل زيلول + ٥٠ مل كحول مطلق وهكذا .

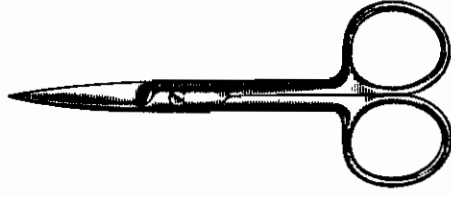

مقص ذراعاه ملتصقتان

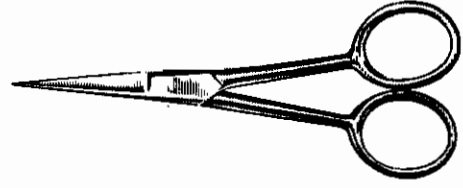

مقص مدبب الطرف



ملقط مدبب مستقيم الطرف



ملقط مدبب ملتوى الطرف



لمبر تشريح

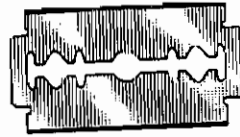

اشكال مختلفة للأمواس



مشرط

شكل (١ - ١) : بعض أدوات التشريح .

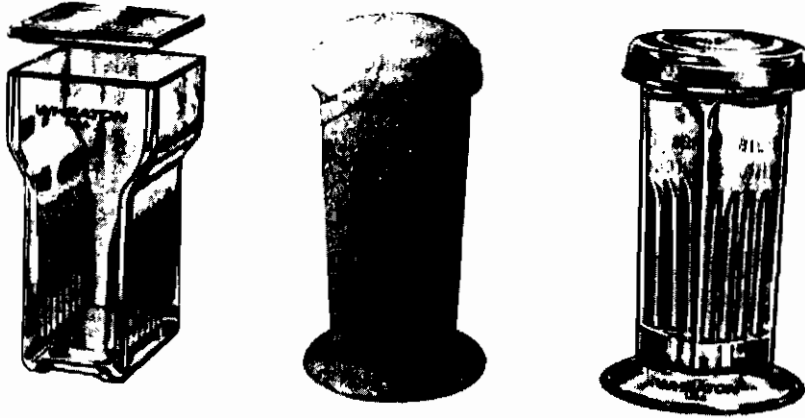
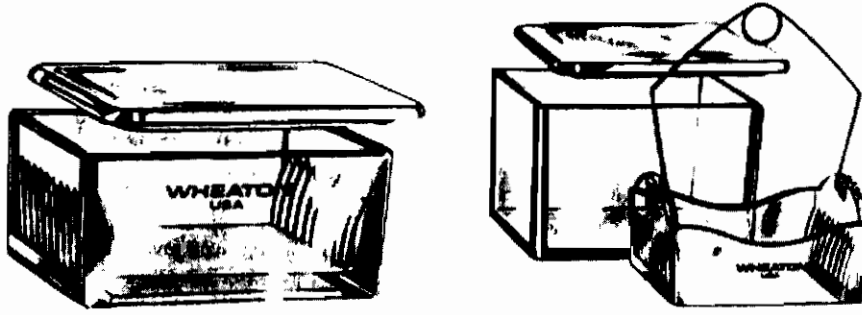

أشكال مختلفة لأحواض الصبغ Coplin jars

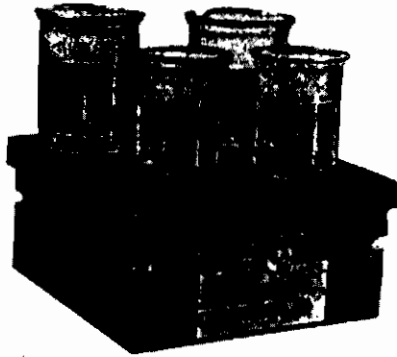

Hot plate مسطح ساخن

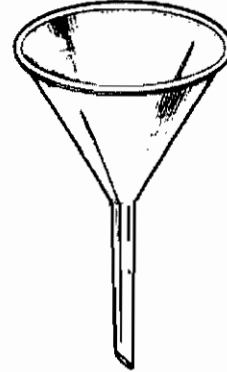

Funnel قمع

شكل (١ - ٢) : بعض الأدوات الزجاجية والأجهزة المطلوبة بالمعمل .

جمع وتجزئة العينات النباتية

Collecting and Subdividing Plant Materials

يتطلب تحديد المنطقة التي يجري عمل قطاعات بها دقة ومهارة تقوم إلى جانب العلم على الخبرة والممارسة العملية ، وتعتبر هذه المرحلة على جانب كبير من الأهمية ؛ حيث تتوقف عليها النتائج التي يتحصل عليها الدارس والتي لايجنى ثمارها ويتحقق من توفيقه فيها إلا عند فحصها مجهرياً ، وهي الخطوة الأخيرة التي يصل إليها بعدما يكون قد بذل من الجهد الكثير ، وتوضح الأشكال (١ - ٣) و (١ - ٤) و (١ - ٥) و (١ - ٦) طرق الحصول على العينات من الأجزاء المختلفة للنبات ، وفيما يلي بعض النقاط التي يجب على الدارس اتباعها حتى يحقق أفضل النتائج :

- (١) يجب أن تكون العينات غضة مطابقة تماماً للنوع أو الصنف النباتي المراد القطع فيه .
- (٢) عدم إحداث أى ضرر للعينات عند إحضارها ، سواء كانت نباتات بأكملها أو جزءاً من نبات .
- (٣) إذا لم يكن من المسور أخذ النماذج وقتلها فوراً فيجب حفظ العينات ونقلها بعناية ؛ بحيث لا تتعرض للهرس أو الجفاف أو التعفن ، أو على الأقل إقلال هذه الأضرار إلى حد كبير . ويجب عدم استعمال أنسجة تالفة إطلاقاً إلا إذا كانت مصابة بمرض ، ويراد دراستها من الناحية المرضية .
- (٤) يجب العناية تماماً بغسيل العينات والاستعانة بفرشاة ناعمة ؛ لإزالة ما بها من أتربة ، وذلك قبل البدء في تجزئتها وأخذ العينات المراد دراستها ، ويستحسن تركها فى حوض به ماء لمدة من الزمن ؛ حتى تستعيد العينات نضارتها .
- (٥) يجب استعمال شفرات الخلاقة الحديثة فى تجزئة العينات لرفع حافتها وحدتها ، وبذا تقل الأضرار التي قد تنتج عند استعمال آلة قاطعة سميكة الحافة مثل السكين أو مقص التقليم . وإذا تعذر القطع لصلابة العينة . . فيمكن التحايل بالشفرة ، وذلك بعمل مجرى أعمق فأعمق حتى يتم القطع .
- (٦) يجب عدم ضغط أو هرس العينة أثناء تجزئتها ، وكذلك عدم جفافها حتى لا يتلف الكامبيوم واللحاء وكذلك القشرة إذا كانت غضة أو حديثة وكذلك الكامبيوم الفلينى .

- (٧) يستحسن أن توضع الأجزاء المنتخبة من العينة والمراد القطع فيها لفحص تركيبها فى طبق بترى به ماء ؛ لإعادة تنظيفها قبل تجفيفها ونقلها نهائيا إلى محلول القتل والتثبيت . لاتضع الأجزاء وهى مبتلة بالماء فى محلول القتل ؛ حتى لا يقل تركيزه عما يجب أن يكون عليه ، ويجب نقلها إلى محلول القتل بأسرع ما يمكن .
- (٨) إذا أردت أن تحفظ العينات بعد إحضارها من الحقل أو الخديقة أو الصوبة لأى سبب فيمكن لفها فى ورق مبلل داخل إناء مغلق وحفظه داخل ثلاجة ، ويجب عدم تركها مدة طويلة داخل الثلاجة ؛ لأنها قد تصاب بالعفن وبذا لاتصلح .
- (٩) عند تجزئة العينة إلى الأجزاء المراد معاملتها بالمحاليل المختلفة فى العمليات المتتالية . . يجب ملاحظة عمر العينة وتركيبها - فإذا كانت مسنة وجب تجزئتها إلى أجزاء لاتزيد عن ٢ - ٤ مم طولاً ، وبسمك ٥ - ١٠ مم حتى تتخلل المحاليل العينة بسرعة، أما إذا كانت العينة حديثة السن أمكن تجزئتها إلى أجزاء أكثر طولاً ، قد تصل إلى ١,٥ سم . وفى حالة وجود طبقة سميكة من الكيوتين يجب أن يكون طول الأجزاء أقل ما يمكن (٢ - ٤ مم) حتى يسهل على المحاليل التخلل بسرعة .
- (١٠) يجب عند التجزئة تمييز أحد الأطراف بقطع مائل ؛ لمعرفة الاتجاه عند القطع بالميكروتوم .
- (١١) يحسن إسراع عملية القتل بتفريغ الهواء من العينة بواسطة مضخة ؛ خاصة فى الأجزاء الكبيرة والبراعم والأجزاء التى تكثر الزوائد على سطوحها .
- (١٢) يجب كتابة سجل بالأجزاء المختارة من العينات ومواقعها وتاريخ أخذها ، وكذلك محلول القتل المستعمل فى العينة وجميع الخطوات المتبعة فى دراستها .

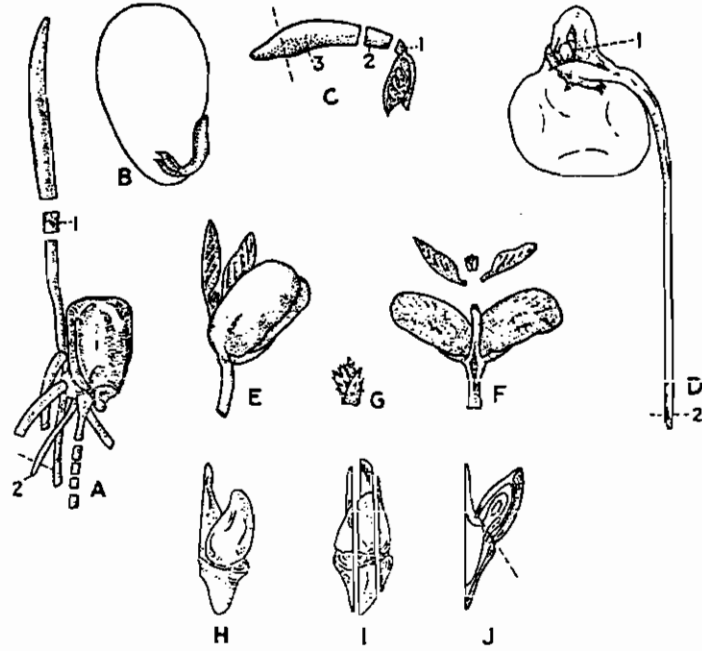

شكل (١ - ٣) : طرق الحصول على المرستيمات القمية : (A) بادرة ذرة حيث تكون القمة النامية للساق لدى عقدة غمد الريشة (1) - وتؤخذ القمة النامية للجذر من أحد الجذور الجنينية (2) - (B) نصف بذرة فاصوليا محتويا على الجنين في موضعه (C) أجزاء الجنين ، (1) يشتمل على قمة الساق ، (2) تستبعد ، (3) يؤخذ منها قمة الجذر (D) إنبات البسلة ، تؤخذ القمة النامية للساق من السويقة الجنينية العليا (1) - وتوضح (2) القمة النامية للجذر - (E) و (F) إنبات فول الصويا - (G) القمة النامية للساق - (H) و (I) و (J) الحصول على برعم جانبي لأحد الأفرع (ساس Sass ١٩٦١) .

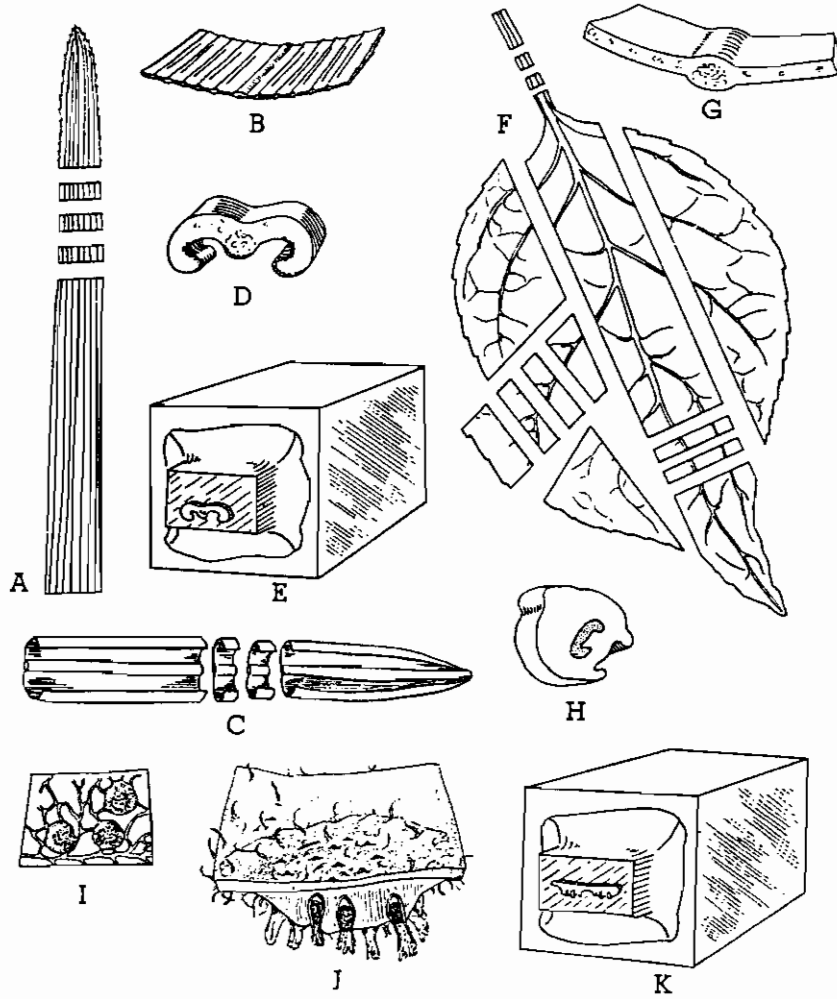

شكل (٤-١) : طرق تجزئة الأوراق قبل الترقيد في الشمع : يوضح (A) و (B) و (C) و (D) أوراق ذات نصل طويل وضيق وكيفية الحصول على قطع عرضية منها - (E) جزء من ورقة بعد الترقيد في الشمع والتثبيت على حامل الميكروتوم - يوضح (F) و (G) و (H) ورقة ذات نصل عريض وكيفية الحصول على عينات من النصل والعنق (I) جزء من ورقة عليه نموات فطرية . (J) جزء مكبر لبشرات جرثومية نزع من الورقة . (K) جزء من ورقة يحمل بشرات جرثومية مطمور في الشمع ، ومثبت على حامل الميكروتوم (ساس Sass) . (١٩٦١) .

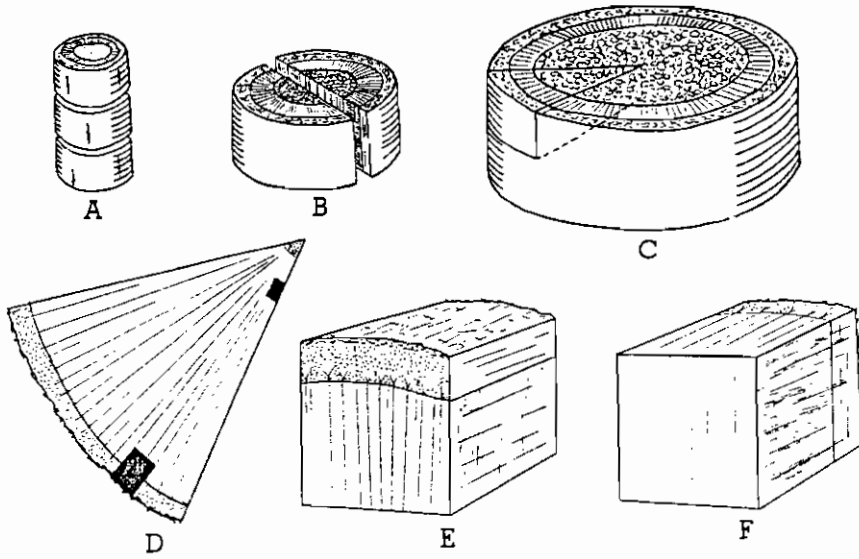

شكل (1-5) : طرق تجزئة الأعضاء الأسطوانية الضخمة . (A) و (B) و (C) عينات تحتوى على أجزاء تمثل جميع الأنسجة فى المحور . يوضح (D) وضع الأجزاء المأخوذة من أفرع خشبية كبيرة . (E) و (F) الأجزاء المأخوذة من الفرع الخشبي مكبرة - وقد تم تهذيبها (ساس Sass ١٩٦١) .

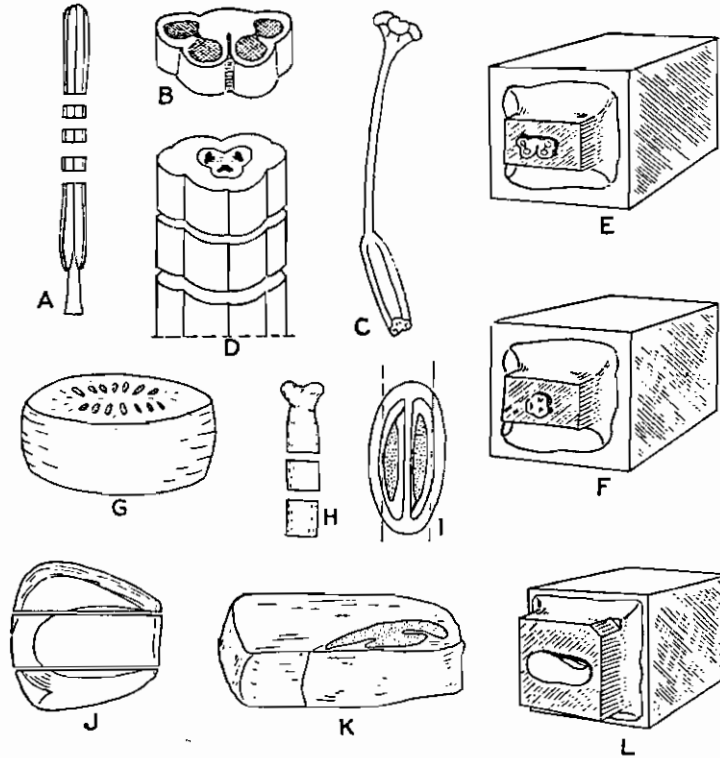

شكل (١-٦) : تجزئة أعضاء التكاثر . (A) و (B) متك الزنبق - (C) و (D) مبيض الزنبق - (E) و (F) قالب من الشمع للمتك ، والمبيض على حامل الميكروتوم (G) قرص عرضي من ثمرة صغيرة للظماطم . (H) و (I) ثمرة خردلة للمثور - (J) مقطع طولى لحبة ذرة . (K) الجزء الوسطى للحبة محتويًا على الأجزاء الرئيسية للجنين (L) الحبة بعد الترقيد والتحميل للحصول على قطاعات طولية (Sass ١٩٦١) .

٢ . القتل والتثبيت

Killing and Fixation

تعتبر عملية قتل وتثبيت البروتوبلازم من أهم العمليات في هذا التكنيك . إن عملية إنهاء الحياة داخل الخلايا يجب أن تتم بأقل إخلال ممكن بالبناء الداخلى للخلايا ، وكذلك أقل تدمير لنظام الخلايا داخل النسيج . بالإضافة إلى قتل البروتوبلازم . . فإن تتابع خطوات عملية القتل يجب أن يعمل على تثبيت العينة والحفاظ على المادة النباتية متماسكة بدرجة كافية لتحمل معها التداول والعمليات المطلوب إجراؤها عليها . وتهدف هذه الخطوة إلى :

قتل الخلايا فجائيا وتثبيت محتوياتها على حالة أقرب ما تكون من الحالة الطبيعية ، ولا يمكن اعتبار النسيج أصبح مقتولا ما دامت هناك خلية فيه لازالت حية .

صفات المحاليل المستخدمة فى القتل والتثبيت

- (١) أن تكون سريعة الانتشار حتى تتخلل الأنسجة وتقتلها بأسرع ما يمكن .
- (٢) أن تعمل على تجلط محتويات البروتوبلازم فى حالة دقيقة جداً حتى لا يتأثر مظهره بقدر الإمكان .
- (٣) أن تكسب البروتوبلازم صلابة مناسبة فيتحمل المعاملات المختلفة .
- (٤) ألا تسبب انكماشاً Shrinkage للبروتوبلازم أو تلف معاملة .
- (٥) ألا تؤثر فى قابلية الأنسجة للصبغات بل يجب أن تساعد عليها .

والواقع أن ما يفعله التثبيت هو التأثير على بعض محتويات الخلية بحيث يمكن تمييزها عن بعضها تحت المجهر ، أى إنه لو كانت العملية كاملة تمام الكمال فى حفظ محتويات الخلية على حالتها الحية ، لأصبحت فى الواقع قليلة القيمة لأنها لاتعطى فوارق يمكن تمييزها تحت المجهر بسهولة .

ليس لسائل من السوائل المستعملة كل المميزات السابق ذكرها ، لذا تحضر محاليل تثبيت Fixatives من مادتين أو أكثر تخلط معاً Fixative mixture لتعادل الواحدة تأثير

الأخرى أو تكملها فيصبح للمثبت في مجموعه كل المميزات المطلوبة أو أغلبها على الأقل .
فالكحول بمفرده قاتل ومثبت سريع الانتشار ، ولكنه يسبب انكماشاً للبروتوبلازم فيضاف
إليه حامض الخليك الثلجى Glacial acetic acid ليعادل هذا التأثير ويمنع الانكماش .

يختلف الوقت اللازم لإتمام عملية التثبيت باختلاف محللول التثبيت وطبيعته وحجم
النموذج المراد تثبيته ، على أنه من الأفضل كقاعدة عامة ألا تقل مدة التثبيت عن ٤٨ ساعة
إلا إذا أشير بغير ذلك . والتثبيت يسبق عادة تجهيز القطاعات أو التحضيرات المجهرية
الأخرى كالسلخ مثلاً ، إلا إنه في بعض الأحوال يحضر السلخ أو القطاع من الأنسجة
الغضة الحية ثم يثبت بعد ذلك قبل الشروع في خطوات التحضير الأخرى .

محاليل القتل والتثبيت

فيما يلي عرض للخصائص المختلفة للكيمياويات المستخدمة في عملية القتل والتثبيت
وأثرها على المكونات المختلفة للخلايا (ويلي Willey ١٩٧١) :

(١) كحول الإيثانول Ethanol

- يحدث تجلط في السيتوبلازم ويجعله كالشبكة الخشنة .
- يتلف الميتوكوندريا .
- يميل لمزج وإتلاف الحبيبات الدهنية في الخلية .
- يحدث انكماشاً للنوية .
- يجعل الكروموسومات غير محددة .
- يحدث انكماشاً واضحاً وتقلصاً كبيراً للخلايا .
- يتوافق مع استعمال حامض البكريك وكلوريد الزئبق (السليمانى) والفورمالدهيد
وحامض الخليك .
- يميل لأكسدة حامض الخليك - ويجب تجنب خلطه مع ثلاثى أكسيد الكروميوم
وثانى كرومات البوتاسيوم ورباعى أكسيد الأوزميوم .

(٢) حامض البكريك Picric acid

- له خاصية الانفجار (ربما ينفجر فى الزجاجَة) لذا يجب حفظه فى وسط رطب (مبلل دائماً) .
- يحدث تجلط للسائل النووى .
- يحفظ الكروموسومات بصورة جيدة .
- يثبت السيٲوبلازم بصورة متجانسة ، ويحدث انكماشاً سيئاً ، ولكنه يترك السيٲوبلازم نصف سائل (لين) أى انكماش غير ضار .
- متوافق بدرجة عالية مع المثبتات الأخرى .

(٣) كلوريد الزئبق Mercuric chloride

- سام جداً وقاتل سريع . عند استخدامه بكميات قليلة يسبب التهاباً حاداً للكلى (ضار حتى فى التركيزات القليلة منه) .
- يحفظ محتويات السيٲوبلازم مثل الميتوكوندريا .
- يجعل النوية واضحة جداً - ويثبت الكروموسومات بصورة ضعيفة .
- يثبت السيٲوبلازم بصورة متجانسة ، ولكنه يحدث له انكماش سيئ .
- يحدث تشوهات فى الخلية بدرجة أقل مما تحدثه المثبتات الأخرى .
- يحدث اسوداد للنسيج يجب إزالته بفعل اليود فى المحلول الكحولى .
- يجعل الأنسجة أكثر قابلية للصيغ عما تفعله المثبتات الأخرى .

(٤) ثلاثى أكسيد الكروميوم Chromium trioxide

- عند إذابته فى الماء يعطى حامض الكروميك .
- يجب غسل العينات بالماء الجارى للتخلص منه ؛ لأن الغسيل بالكحول يساعد أيضاً على اختزاله .
- يجب استعماله فى الظلام ، لأنه مثبت غير ثابت التركيب فى الضوء ، إذا ترك مدة طويلة فى الضوء فإنه يتحول (يختزل) إلى أكسيد الكروميك الأخضر الذى يصعب ذوبانه بدرجة عالية .

- مثبت ممتاز للكروموسومات ولايثبت الميتوكوندريا .
- مسئول عن جعل السيتوبلازم فى حالة متجلطة خشنة .
- غير متوافق مع المثبتات المختزلة مثل الفورمالدهيد وكحول الإيثايل .

(٥) الفورمالدهيد Formaldehyde

- الفورمالدهيد غاز - والفورمالين Formalin عبارة عن محلول غاز الفورمالدهيد فى الماء بنسبة ٣٧ - ٤٠ ٪ بالوزن .
- يثبت ويحفظ الميتوكوندريا بصورة جيدة ، كما يقوم أيضاً بحمايتها من فعل حامض الخليك .
- لا يستخدم فى تثبيت العينات النباتية التى سيتم طمرها فى شمع البارافين (لأنه مثبت ضعيف لهذه العينات) . أما فى حالة العينات التى سيتم قطعها بالميكروتوم الثلجى أو العينات التى سيتم قطعها بالميكروتوم المنزلق فى حالة قطاعات السللويدن فيعتبر مثبتاً جيداً لها (أى يفضل استخدامه كمثبت لهذه العينات) .
- لا يوفر الحماية من الانكماش الحاد وتحطم الخلايا الناتج عن استخدام تكنيك شمع البارافين .

(٦) رباعى أكسيد الأوزميوم Osmium tetroxide

- مثبت جيد فى الحالة الغازية (عندما يكون فى شكل بخار) ، ويجب الحذر من تعرض العين والأنف والفم فى هذه الحالة .
- نفاذيته داخل الأنسجة ضعيفة ، أى يتخلل الأنسجة ببطء ، ولذلك يستخدم فقط مع الأنسجة الرقيقة أو الرهيفة .
- يختزل بسرعة فى الضوء (سهل الاختزال ضوئياً) ، ولذلك يجب أن يتم استخدامه فى تثبيت الأنسجة فى الظلام .
- لا يوفر الحماية ضد انكماش وتلف الخلايا المتسبب عن استخدام تكنيك شمع البارافين .

- مثبت هام فى الفحص عند استخدام تكنيك المجهر الإلكتروني .
- غير متوافق مع الفورمالدهيد وكحول الإيثايل .

(٧) ثانى كرومات البوتاسيوم Potassium dichromate

- مثبت ضعيف بذاته ، ويسبب انكماشاً كبيراً جداً للأنسجة .
- بعد انقضاء المدة اللازمة للتثبيت يجب أن تجرى عملية الغسيل فى الماء الجارى ، وذلك لمنع اختزاله إلى أكسيد الكروميك غير القابل للذوبان عند استخدام الكحول .
- يجب حفظه فى درجة حموضة أعلى من ٤ ، فعند حفظه فى درجة حموضة أقل من ٤ تكون الأيونات مشابهة لحالة ثلاثى أكسيد الكروميوم .
- يجعل السيتوبلازم والسائل النووى فى حالة متجانسة .
- يحفظ الميتوكوندريا بحالة جيدة (مثبت جيد للميتوكوندريا) .
- يسبب انحلالاً جزئياً للنوية .
- يجعل الكروموسومات صعبة الرؤية عند الفحص .
- يتوافق مع استخدام حامض البيكريك وكلوريد الزئبق ورباعى أكسيد الأوزميوم .
- يختزل بواسطة الفورمالدهيد وكحول الإيثايل إلى أكسيد الكروميك .

(٨) حامض الخليك Acetic acid

- يجب حفظه على درجة حموضة ٤ ، وعند حفظه على درجة حموضة أعلى من ٤ فإن استخدامه على هذه الدرجة يسبب تحللاً للأنسجة مع عدم تثبيتها .
- يسبب تقلصاً شديداً للسيتوبلازم .
- يسبب انحلالاً للميتوكوندريا وجهاز جولجى .
- مثبت ضعيف للسائل النووى . ويثبت الكروموسومات بحالة جيدة .
- يتوافق مع المثبتات الأخرى ، إذا خلط مع ثانى كرومات البوتاسيوم يسبب فعل تثبيتى مثل الذى يحدثه ثلاثى أكسيد الكروميوم .

جدول (٢ - ١) : خصائص المثبتات المجلطة للخلايا Coagulant Fixatives.

المثبتات الخصائص	كحول الإيثانول Ethanol C ₂ H ₅ OH	حامض البكريك Picric acid C ₆ H ₂ (NO ₂) ₃ OH	كلوريد الزئبق Mercuric Chloride Hg Cl ₂	حامض الكروميك Chromic acid Cr O ₃
التركيز التبايني	٧١٠٠ - ٩٥	محلول مائي مشبع ٧١,٢	محلول مائي مشبع ٧٧ - ٦	محلول مائي ٧٠,٥
خاصية الأكسدة والاختزال	مختزل	مؤكسد	مؤكسد قوى	مؤكسد قوى
التفاعل مع البروتين	مجلط قوى	مجلط	مجلط كامل القوة	مجلط كامل القوة بإضافات
التفاعل مع البروتين النووي	—	يرسب البروتين مع ترك الـ DNA في المحلول	مجلط ضعيف	مثبت جيد ومجلط للبروتين النووي
التفاعل مع الدهون	—	—	يكشف البروتينات الدعنية ولايثنها	مثبت جيد ومؤكسد
التفاعل مع الكربوهيدرات	—	غير مثبت يربط الجليكوجين إلى البروتين	جيد للسكريات العديدة المخاطية	مؤكسد يتغير ولكن دون تثبيت
معدل النفاذية	سريع جداً	بطيء جداً	متوسط	بطيء
إحداث الانكماش	قوى	قوى وبالأخص بعد شمع البارافين	بسيط	متوسط
إحداث التصلب	حاد	يجعل الأنسجة أكثر ليونة	متوسط	متوسط
التأثير على الصبغات	تغير بسيط	يجعل السيترولازم محبباً للحموضة	يجعل السيترولازم قابلاً للصبغات القاعدية والحامضية	يجعل السيترولازم محبباً للحموضة بقوة
الغسيل	بالكحول	بالماء أو بالكحول	٧٠ كحول إيثانول ويود	بالماء

جدول (٢ - ٢): خصائص المثبتات غير المجلطة للخلايا Noncoagulant Fixatives .

المثبتات الخصائص	الفورمالدهيد CH ₂ O	رباعي أكسيد الارزميوم O ₂ O ₄	ثاني كرومات البروتاسيوم K ₂ Cr ₂ O ₇	حامض الخليك CH ₃ COOH
التركيز القياسي	٤ ٪ محلول مائي (١٠ ٪ فورمالين)	١ ٪ محلول مائي	١,٥ ٪ محلول مائي	٥ ٪ محلول مائي
خاصية الأكسدة والاختزال	مختزل	مؤكسد	مؤكسد	مؤكسد
التفاعل مع البروتين	غير مجلط ، ثابت ولا يذوب في الماء	غير مجلط	غير مجلط (عند pH أعلى من ٤)	يمه البروتين (يحلل البروتين مائياً) ولا يحدث تكتل
التفاعل مع البروتين النووي	--	--	يلدب الـ DNA	يرسب البروتين النووي
التفاعل مع الدهون	حافظ جيد	مثبت	مثبت جيد	غير مثبت ويذيب بعض الدهون
التفاعل مع الكربوهيدرات	لا يحدث تكتلًا ويصبح الجليكوجين غير حر	--	--	--
معدل النفاذية	متوسط ، ذو فعل بطيء	يتخلل ببطء	سريع	سريع نسبياً
إحداث الانكماش	يحدث إنتفاخات بسبب أثناء التثبيت وانكماش بعد شمع البرافين	تغير قليل	انكماش قوى بعد شمع البارافين	إنتفاخات وانكماش قوى بعد شمع البارافين
إحداث التصلب	قوى	قوى	ضعيف جداً	ضعيف جداً ويمنع حدوث التصلب التالي في الكحول
التأثير على الصبغات	يجعل السيترولام محباً للتلوية	يجعل السيترولام محباً للتلوية	متغير مع استجابة جيدة للصبغات الحامضية	السيترولام محب للحموضة والكروموسومات للتلوية
الغسيل	بالماء	بالماء	بالماء	بالكحول

إجراء عملية القتل والتثبيت

تجمع العينات النباتية المطلوب عمل قطاعات مستديمة منها ، مع مراعاة الاحتياطات السابق الإشارة إليها ، وتقطع إلى أجزاء صغيرة تناسب العمليات التالية ، وتوضع فى أنابيب العينات تمهيداً لإجراء عملية القتل والتثبيت فى الحال . وقد تستخدم زجاجات العينات التى تحتوى على كميات كبيرة نسبياً من محلول القتل ، وخاصة مع المواد الغضة ذات المحتوى المائى العالى أو كبيرة الحجم ، والتى يمكن أن تحدث تخفيفاً لتركيز المحلول . بعد إجراء الغسيل والتجفيف الجزئى يمكن نقل العينات إلى زجاجات أصغر لإجراء باقى العمليات عليها .

تكون الثغور والشايات والتجاويف الأخرى لأعضاء النبات محتوية على فقاعات هوائية ، والتى بدورها تمنع تخلل المحلول للنسيج والتشبع به . إذا لم تنغمر الأجزاء النباتية فى المحلول مباشرة فيتم توصيل الزجاجات لمضخة تفريغ ، ويتم تفريغ الهواء من الزجاجات لمدة قصيرة وعلى مرات متتالية ؛ حتى يتم غمر أو سقوط كل الأجزاء النباتية فى المحلول ، أو على الأقل تصبح تحت سطح المحلول إن لم تسقط إلى قاع المحلول . ويتم استخدام زجاجة أمان لمنع الماء من العودة إلى زجاجات العينات . كما أن النقر بلطف على الزجاجاة يساعد على إخراج فقاعات الهواء . أما العينات الطافية بطبيعتها . . فيجب أن توضع فى زجاجة طويلة ، تحتوى على محلول القتل ، على أن تظل مغمورة تحت سطح المحلول بواسطة سدادة من الشاش . هذا ويلزم وجود زجاجة ذات فوهة واسعة وغطاء حلزونى محكم ، من أجل إجراء عملية التفريغ للعينات الكبيرة (شكل ٢ - ١) . عندما تصبح كل القطع النباتية مغمورة بعد انتهاء التفريغ ، ادفع القطع الطافية بعد ذلك ، وستجد أن أغلبها ستسقط . قم بعدها بإزالة واستبعاد كل القطع التى تطفو بعد التفريغ والدفن .

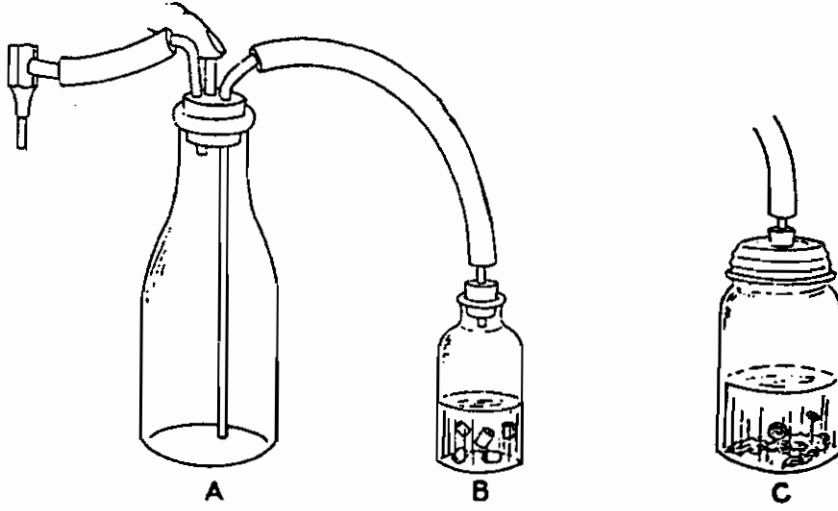

شكل (٢ - ١) : إجراء التفريغ لزجاجات العينات المحتوية على محلول القتل .

A - زجاجة أمان مزودة بصمام يدوي .

B - زجاجة العينات .

C - زجاجة كبيرة للعينات الكبيرة .

العينات التي يوجد صعوبة في تفريغها من الهواء (العينات الصلبة والشمعية والوبرية والبراعم إلخ) لا يتم تخليلها أو تشربها بالمحاليل تمامًا ، وعلى هذا يجب إعادة تفريغها قرب نهاية خطوات التجفيف ، ويعاد ثانية في المرة الأخيرة لتغيير مذيّب شمع البارافين وقبل إضافة الشمع . قم بتوصيل زجاجة أمان أخرى بين زجاجة الأمان الاعتيادية وزجاجة العينات ؛ وفائدة هذه الزجاجة الثانية هو منع دخول بخار الماء عند إيقاف مضخة التفريغ ، ويتم ذلك بوضع طبقة عميقة من كلوريد الكالسيوم ، وطبقة من القطن في هذه الزجاجة . ويمكن استعمال جهاز تفريغ للقتل ، كما يمكن استخدامه للعمليات التالية لغمر العينات في المحاليل .

تركيب المحاليل المستخدمة فى القتل والتثبيت Fixative mixtures

(١) محلول الفورمالين - الخليك - الكحول

Formalin - Aceto - Alcohol (F.A.A. Solution)

يعتبر F.A.A. من أحسن المحاليل المستعملة فى القتل والتثبيت ، ويمكن ترك الأنسجة فيه مدد طويلة دون أن تتلف .

وهو من المحاليل المتأثرة كثيرة الاستعمال لسرعة تخلله الأنسجة النباتية ، ويعتبر المحلول القياسى Standard fixative فى الميكروتكنيك النباتى حيث يفوق استخدامه المحاليل الأخرى - ويحضر كالتالى :

٥٠ مل كحول إيثانيل ٩٥ ٪

٥ مل حامض خليك ثلجى

١٠ مل فورمالين

٣٥ مل ماء مقطر

ويمكن أن يحل حامض البروبيونيك محل حامض الخليك ، ويرمز للمحلول فى هذه الحالة بالحروف F.P.A. .

يستعمل الـ F.A.A. مع كثير من الأجزاء النباتية مثل الجذور المسنة والسوق العشبية الصلبة والأفرع الخشبية وخاصة إذا كانت الدراسة منصبة على ناحيتى الشكل والتركيب ، كما أنه يوافق الأنسجة المصابة إذا كان الميسيليوم داخلها أما إذا كان الميسيليوم سطحياً فإنه يسبب بلزمة للهياكل الهوائية ، لهذا يستعمل المحلول المائى التالى الخالى من الكحول الذى يسبب البلزمة .

١٠ مل فورمالين + ٥ مل حامض خليك ثلجى + ٨٥ مل ماء مقطر

هناك تركيبة أخرى أخذه فى الإنتشار وهى إضافة بللورات من السليمانى إلى محلول الـ F.A.A. إلى درجة التشبع to saturation فيصبح المحلول ذا مقدرة على التخلل والتجميد الصلب Penetration and hardening كما أنه يفيد فى دراسة الأنسجة المصابة بالبكتريا ، ويجب ملاحظة عدم حفظ الأنسجة عامة فيه لمدة طويلة تزيد عن أسبوع .

طريقة الغسيل

تبت لمدة ٤٨ ساعة على الأقل ثم انقل إلى كحول إيثايل ٥٠٪ أو ٧٠٪ وغير مرتين أو ثلاثا للتخلص من حامض الخليك والفورمالين (الغسيل Washing) ثم بعد ذلك استمر في خطوات التجفيف . أما في حالة وجود السليمانى فانقل النماذج إلى المحلول الأساسى (الـ F.A.A الخالى من السليمانى) وغيره ثلاث إلى أربع مرات ، وبذا يمكن الحفظ لمدة طويلة إذا أريد ذلك ، وإلا فاتبع الخطوات السابقة للتجفيف بعد إزالة السليمانى (أى النقل إلى الكحول) .

* لاتغسل العينات بالماء بعد هذا المحلول .

* مدة القتل والتثبيت :

- الأوراق الحديثة : ١٢ ساعة

- الأفرع الغضة : ٢٤ ساعة

- السوق الخشبية : أسبوعين على الأقل

(٢) محاليل كروميك - خليك (Chrom - Acetic Fluids)

Chromic acid and Acetic acid Mixtures

يوضح الجدول التالى تركيب بعض هذه المحاليل :

محاليل (كروميك - خليك)					الكيماويات / مليلتر
قوى	متوسط (٢)	متوسط (١)	ضعيف (٢)	ضعيف (١)	
٩٧	٧٠	٥٠	٥٠	٣٠	حامض كروميك ١ ٪
			٥٠	٧٠	حامض خليك ١ ٪
	٢٠	١٠			حامض خليك ١٠ ٪
					حامض خليك ثلجى
٣	١٠	٤٠		ماء مقطر	

تستعمل المحاليل الضعيفة للأنسجة الرهيفة والغضة مثل الطحالب والفطريات والحزازيات والأطوار الجاميطية للتيريدات والعلبة بالحزازيات القائمة والاجزاء المماثلة سهلة التخلل ، أما المحاليل المتوسطة فتستعمل للقمم النامية ، وتستعمل المحاليل القوية للعينات الخشبية والأوراق الصلبة .

وتتوقف المدة اللازمة للتثبيت على طبيعة النموذج ففي حالة الطحالب يكفى بضع دقائق ، أما فى حالة الأجزاء الصغيرة السن مثل الأوراق الحديثة وقمم الجذور فيكفى ١٢ - ٢٤ ساعة أما الأجزاء الكبيرة الحجم فلانقل المدة اللازمة عن ٢٤ ساعة . وقد لوحظ أن زوال الكلوروفيل بتكسره من السطوح المقطوعة وامتداد ذلك إلى داخل النماذج مقياس طيب على سرعة التخلل وإتمام عملية التثبيت .

هذه المحاليل لاتصلح لتخزين (حفظ) النماذج لأنها تجعل الأنسجة هشة فضلاً عن أنها تعطى نتائج سيئة فى الصبغ إذا مكثت النماذج فيها مدد طويلة ، ولذا يجب إجراء عملية الغسيل والتجفيف بعد مضى المدة اللازمة لإجراء عملية التثبيت . وتغسل النماذج بعد قتلها فى هذه المحاليل بالماء جيداً لعدة مرات ، والأفضل أن يتم ذلك بإمرار تيار من الماء الجارى . ويجب ملاحظة أن تعامل النماذج الغضة برفق لأن هذه المحاليل لاتسبب تجميد النماذج تماماً ، رغم إنها تقتلها ، أما النماذج المتناسكة فلا يخشى عليها من إمرار تيار من الماء أثناء غسلها .

(٣) محاليل الكروميك - خليك - أوزميك

Chromic, Acetic, and Osmic Acid Mixtures

غالباً ما تستعمل المحاليل المحتوية على حامض الأوزميك فى الأغراض السيتولوجية وهى تسبب اسوداد للأنسجة ، لذا يجب أن تجرى لها عملية تبيض Bleaching قبل الصبغ ، والمحاليل المحتوية على حامض الأوزميك ضعيفة الانتشار . ولتبيض النماذج توضع فى محلول ٥ ٪ من فوق أكسيد الأيدروجين حتى يتم التبيض .

ويوضح الجدول التالى تركيب بعض هذه المحاليل :

محاليل (الكروميك - خليك - أوزميك)					الكيميائيات / مليلتر
Taylor	Chamberlain	Flemming			
		قوى	متوسط	ضعيف	
٠,٢	٩٦	٧٥	٥٠	٢٥	حامض كروميك ١ %
					حامض كروميك ١٠ %
				١٠	حامض خليك ١ %
٢, -			١٠		حامض خليك ١٠ %
	٣	٥			حامض خليك ثلجى
١,٥	١	٢٠	١٠	١٠	حامض أوزميك ٢ %
٨,٣			٣٠	٥٥	ماء مقطر
١٥,١٥ جم	--	--	--	--	مالتوز

يستعمل المحلول القوى من فلمنج فى حالة الأنسجة الصلبة ، أما الضعيف فيستعمل مع الأنسجة الرهيفة . يناسب محلول شميرلين الطحالب الغضة والفطريات الخيطية والكائنات الحية المماثلة ، ولا يصلح للاستعمال مع القمم النامية للجذور أو السوق . يعتبر محلول تيلور من المحاليل المفضلة جداً لقتل عينات الدهك Smears ويحقق نتائج مرضية للغاية لحفظ التراكيب الكروموسومية ، وتؤدى إضافة المالتوز إلى الحفاظ على هيئة التوابع Satellites وعدم طمس الاختناقات بها .

تتوقف المدة اللازمة للتثبيت على طبيعة النموذج ، ففي حالة الطحالب يكفى بضع دقائق ، أما فى حالة الأجزاء الصغيرة العمر مثل الأوراق والقمم النامية فيكفى لها ١٢ ساعة ، أما الأجزاء الكبيرة العمر فيلزم لها مدة لاتقل عن ٢٤ ساعة .

لاتصلح هذه المحاليل لتخزين العينات النباتية لأنها تجعل الأنسجة هشة فضلاً عن أنها تعطى نتائج سيئة فى الصبغ إذا مكثت النماذج فيها لفترة طويلة ، ولذلك يلزم إجراء عملية التجفيف بعد انقضاء الفترة اللازمة لإجراء عملية التثبيت .

وتغسل العينات النباتية بعد قتلها في هذه المحاليل جيداً بالماء عدة مرات ، ويفضل الماء الجارى مع العناية بمعاملة العينات الغضة برفق .

(٤) محاليل الكروميك - خليك - فورمالين

Chromic, Acetic, and Fomaldehyde Mixtures

يوضح الجدول التالى تركيب هذه المحاليل :

مجموعة آين - بوين Allen - Bouin			بوين Bouin	مجموعة نافاشين (كراف) Nawaschin type (Craf)						الكيميائيات / ملليتر
III	II	I		V	IV	III	II	I	نافاشين	
٢٥	٥٠	٥٠		٥٠	٤٠	٣٠	٢٠	٢٠	٧٥	حامض كروميك ١
								٧٥		حامض خليك ١
٤٠		٢٠		٣٥	٣٠	٢٠	١٠			حامض خليك ١٠
	٥		٥						٥	حامض خليك للحي
١٠	١٠	١٠	٢٥	١٥	١٠	١٠	٥	٥	٢٠	فورمالين
٢٥	٣٥	٢٠	٧٥		٢٠	٤٠	٦٥			حامض بيكريك (مشح ماينا) ماء مقطر

يضاف الفورمالين قبل الاستعمال مباشرة إلى أى تركيبة يقع عليها الاختيار من مجموعة نافاشين (كراف) . بعد مدة تبلغ عدة ساعات قليلة من إضافة الفورمالين إلى مخلوط حامض الكروميك وحامض الخليك نجد أن المحلول قد تغير ، وبعد عدة أيام يصير لون الكروميك زيتونياً أو أخضر ، قبل الوصول إلى هذا اللون تكون عملية القتل قد تمت ، وتصبح وظيفة هذا المحلول المتغير قاصرة على تصلب الأنسجة وحفظها ، ويمكن حفظ الأنسجة فى هذه المحاليل ما يقرب من ٥ سنوات مع محافظتها على إعطاء تحضيرات هيستولوجية ممتازة . وأقل مدة للقتل فى هذه المحاليل [مجموعة نافاشين (كراف)] هى ١٢ ساعة ، ويستحسن ترك النماذج لعدة أيام لتكتسب الأنسجة صلابة Hardening ، دون خوف من أى تشويه قد يحدث للأنسجة أو اسوداد فى اللون .

يعتبر محلول بوين Bouin ممتازاً فى قتل قمم الجذور خاصة فى الطور النهائى لانقسام الخلية الذى يعرف بالطور النهائى Telophase ، كما يستعمل بنجاح فى دراسة الاكياس الجنينية Embryo sac . وهو محلول ثابت ويمكن تجهيزه بكميات مناسبة للاستعمال

بالمعمل أو الحقل . وأقل مدة للقتل فى هذا المحلول هى ١٢ ساعة للأجزاء الرهيفة ، أما الأنسجة البالغة فلا تقل المدة عن ٤٨ ساعة .

هذا المحلول لا يصلح لحفظ النماذج لذا يجب عقب أن تنقضى المدة اللازمة للقتل غسل النماذج فى كحول ٢٠ أو ٥٠ ٪ أو يتم الغسيل فى الأستون ، ولا يجب أن تتم عملية الغسيل فى الماء . وعقب الغسيل يجب الاستمرار فى عملية التجفيف .

ينتج عن إضافة حامض الكروميك (فى بعض الحالات يضاف مع حامض الكروميك يوريا) إلى محلول بوين Bouin المحلول المسمى ألين - بوين Allen - Bouin ، وهذا المحلول يستخدم فى الأبحاث السيتولوجية ، ويجب إضافة الفورمالين قبل الاستعمال مباشرة ، ويصلح هذا المحلول لحفظ النماذج إلى عدة أشهر ، ومن المحتمل أن يتم تصلب النماذج فى هذا المحلول فى مدة تقل عن أسبوع .

(٥) محلول كارنوى Carnoy's Fluid

يتركب من :

١٠ مل حامض خليك ثلجى

٦٠ مل كحول مطلق

٣٠ مل كلوروفورم

يتميز هذا المحلول بقدرته الفائقة على الانتشار حيث يتخلل الأنسجة بسرعة كبيرة ، لذا يمكن استعماله للنماذج الصلبة والشحمية والوبرية التى يصعب انتشار المحاليل الأخرى فيها ، كما يستعمل فى تثبيت الأجسام الحجرية Sclerotia عند فحص تركيبها التشريحي . يتم النقل مباشرة أو بعد ١٠ دقائق على الأكثر إلى كحول مطلق حيث تغسل فيه العينات بتغيير الكحول عدة مرات ، حتى يزول كل أثر لرائحة الكلوروفورم وحامض الخليك ، يتم الترويق فى الزيلول ثم الترقيد فى شمع البارافين .

* تجنب استعمال هذا المحلول عند إختبار الدهون لأن الكلوروفورم يذيبها .

تعطى المحاليل سابقة الذكر « تثبيت حامضى الأثر » مما يحافظ بصورة جيدة وعلى وجه الخصوص على الكروموسومات ، والنويات ، والتركيب المغزلى . بينما يتم تحليل كل من

الميتوكوندريا و البلازما النووية Nucleoplasm ويتم حفظ السيتوبلازم بشكل حبيبي .
وتعتبر هذه الصورة هي المفضلة لأغلب الدراسات الخاصة بتركيب النبات .

في بعض الدراسات السيتولوجية يكون المطلوب الحفاظ على الميتوكوندريا والبناء
السيتوبلازمى المصاحب . في مثل هذه الحالات يستخدم محلول قتل يعطى « تشيبتاً قلوياً
الأثر » . مثل هذه المحاليل تحفظ الميتوكوندريا والبلازما النووية وفي بعض الحالات تحفظ
النويات والفجوات الخلوية بينما يتم تحلل التركيب المغزلى والكروماتين . ولإجراء دراسات
دقيقة في هذا المجال السيتولوجى فعلى الباحث أن يتكر لنفسه تكتيكاً خاصاً مبنياً على
دراسات موسعة من المراجع . وعلى أية حال يمكن عمل شرائح تظهر فيها الميتوكوندريا
بصورة مرضية لأغراض التعليم باستخدام تعديل (Zirkle's) لمحلول (Erliki's) .

Zirkles' modification of Erliki's fluid.

ويتركب من :

٤٠٠	مل	ماء مقطر
٢,٥	جم	بيكرومات البوتاسيوم
٢,٥	جم	بيكرومات الأمونيوم
٢,٠	جم	كبريتات النحاس

يتم التشيبت لمدة تتراوح بين ٢٤ - ٤٨ ساعة ، ثم الغسيل فى الماء ، ثم التجفيف
والترقيد فى شمع البارافين .

تعتبر المصطلحات المستخدمة للدلالة على محاليل القتل ملائمة جداً لإعطاء تعليمات
سواء كانت شفوية أو مكتوبة ، وكذلك لتسجيل تسلسل خطوات العمل . وإطلاق اسم
عالم على مجموعة من المحاليل التى ابتكرها لا يعتبر دائماً كافياً لتعريفها ، وذلك لأن
مواصفات المركب لا بد وأن تختلف باختلاف العينات ، وتعريف المركب برقم أيضاً لا يعتبر
وصفاً كافياً إلا من خلال مجموعة من العلماء المرتبطين معاً . والغرض من المصطلح هنا أن
يكون مشتملاً على :

(أ) نوع المركب ويشار إليه عن طريق اسمه أو اختصاره .

(ب) مواصفات المركب ، ويشار إليها بنسب مئوية .

فمثلاً مواصفات مادة صلبة مثل حامض الكروميك يشار إليها كنسبة مئوية بالوزن ، والسوائل مثل حامض الخليك الثلجي السائل فيشار إليه كنسبة مئوية بالحجم . وعلى سبيل المثال فإن أحد مسميات محلول (الكروميك - خليك) هو {C-A 0.5 - 0.5} وتعنى ٥ ، ٠ . ٥ % حامض كروميك وزناً ، و ٥ ، ٠ . ٥ % حامض خليك حجماً . أحد محاليل تركيبة Nawaschin (Craf) هو {Craf 0.2 - 1.0 - 10.0} ويعنى ذلك أن المحلول يحتوى على ٢ ، ٠ . ٥ % حامض كروميك و ١ ، ٠ . ٥ % حامض خليك و ١٠ ، ٠ . ٥ % محلول فورمالدهيد تجارى . وأحد مركبات Allen - Bouin يعرف بـ {A-B 0.2 - 4.0 - 10.0 - 25.0} ، وهو يحتوى بالإضافة إلى محتويات (Craf) على محلول مائى مشبع من حامض البكريك ٢٥ % حجماً . يعتبر النظام السابق للمصطلحات الخاصة بمحاليل القتل دقيقاً وجيداً للوصف وملائماً ، ويستخدمه المبتدئون والمتخصصون بنجاح .

محاليل حفظ النماذج النباتية

كثيراً ما يحتاج الأمر إلى حفظ الأنسجة والنماذج المعدة للفحص إلى فترة طويلة لحين الحاجة إلى استعمالها . وأكثر محاليل الحفظ استعمالاً الكحول والفورمالين .

١ - الكحول : يستعمل عادة كحول ٧٠ % ، توضع فيه النماذج بعد تثبيتها وترك لحين الحاجة إليها ، ويستعمل كحول ٨٥ % للنماذج الرهيفة اللينة ، فإن ذلك يساعد على تصلبها وجعلها أصحح للقطع .

٢ - الفورمالين : يستعمل عادة ٥ % فورمالين وهو محلول جيد للحفظ ، وأصلح من الكحول عند حفظ النماذج مباشرة بعد جمعها ، دون تثبيت فإنه قاتل ومثبت لا بأس به .

٣ - الفورمالين - كحول : من أجود محاليل الحفظ ويفضل كثيراً عن استعمال أيهما منفرداً ، ويحضر بالنسب الآتية :

٢ مل فورمالين + ١٠٠ مل كحول ٧٠ ٪

أو ٥ مل فورمالين + ١٠٠ مل كحول ٥٠ ٪

٤ - الجلوسرين - كحول: يستعمل لحفظ النماذج التي يخشى عليها أن تتقصف أو

تتصلب عند التحضير ، ويتكون من :

٥٠ مل جلوسرين + ١٠٠ مل كحول ٥٠ ٪

٣ . التجفيف (طرد الماء)

Dehydration

يجب بعد عملية الغسيل إزالة كل أثر للماء وهو ما يعرف بالتجفيف ، وتساعد هذه العملية بدورها فى الغسيل ، وتجعل الأنسجة متماسكة ، ويحتمل أن تصبح صلبة هشة .
وتتم هذه العملية بمعاملة النماذج بتركيزات متزايدة من الجوهر الكشاف ، الذى يطرد الماء وبتراكيزات متناقصة من الماء حتى يصل تركيز الجوهر الكشاف إلى ١٠٠ ٪ ؛ أى التخلص تماماً من الماء .

وهناك طريقتان لتجهيز النماذج بطرد الماء وتحضيرها للتشريب بالشمع

هما :

الأولى : استعمال كيماويات لطرد الماء غير مذابة للشمع ، ثم بعد ذلك استعمال كيماويات أخرى مذابة للشمع تعقب الأولى فيما يسمى بعملية الترويق Clearing .

الثانية : استعمال كيماويات تطرد الماء وفى الوقت نفسه تذيب الشمع .

أمثلة للطريقة الأولى لطرد الماء :

حيث تستعمل كيماويات تطرد الماء لكن لاتذيب الشمع مما يتطلب بعد ذلك استعمال كيماويات أخرى مذابة للشمع .

(١) استعمال كحول الإيثايل Ethanol

وهو أهم ما يستعمل فى هذه الطريقة ، ويمكن أن يحل محل كحول الأيزوبروبيل Isopropyl alcohol ، وتتم هذه العملية بعمل تركيزات من الكحول متدرجة كالاتى :
١٠ ٪ ، ٢٠ ٪ ، ٣٠ ٪ ، ٤٠ ٪ ، ٥٠ ٪ ، ٦٠ ٪ ، ٧٠ ٪ ، ٨٠ ٪ ، ٩٠ ٪ ،
٩٥ ٪ حتى نصل إلى ١٠٠ ٪ وهو الكحول المطلق ، وقد تكون الخطوات أكثر تقارباً من ذلك ؛ أى بفارق ٥ ٪ فقط بين كل تركيز وآخر . ويوضح المخطط (شكل ٣ - ١) تسلسل الخطوات المتبعة فى هذه الطريقة .

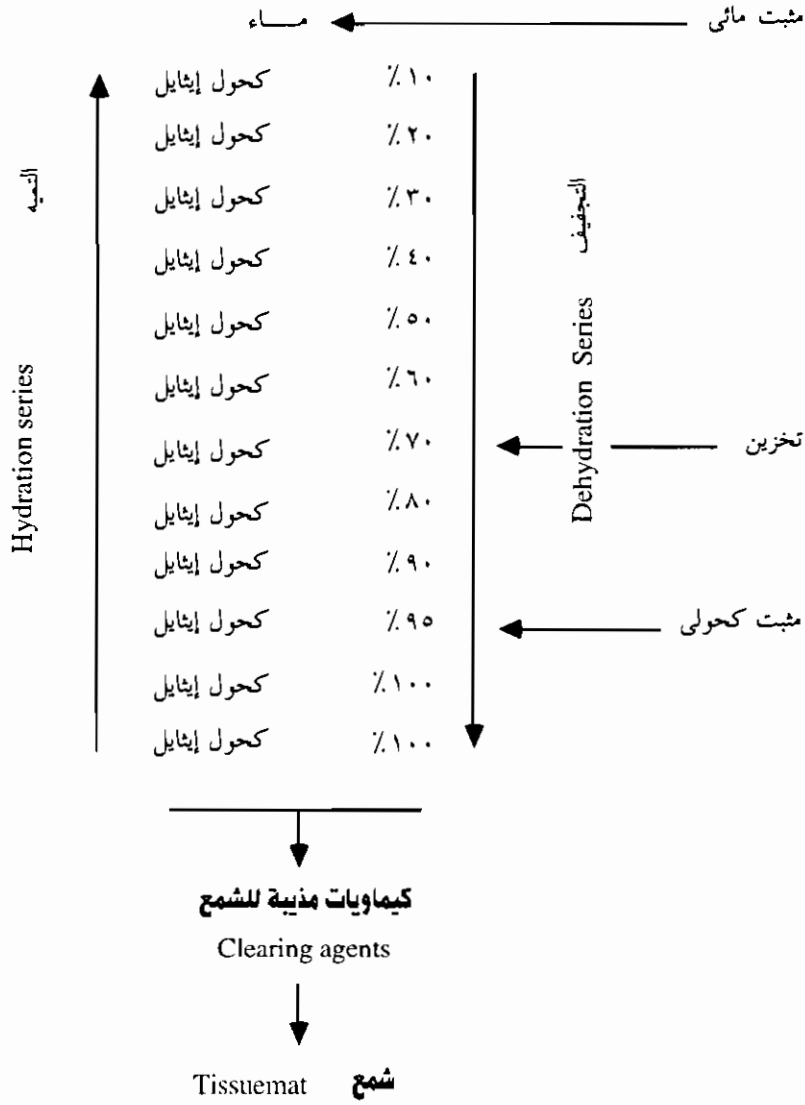

شكل (٣ - ١) : مخطط يوضح خطوات التجفيف بواسطة تركيزات متدرجة من الكحول .

ويجب مراعاة تحضير هذه المحاليل حتى تكون معدة عند الطلب ، وتتم عملية الغسيل بالماء أو الكحول حسب محللول القتل المستعمل ، ويجب عند إجراء عملية طرد الماء أن نبدأ بالتركيز الذي يطابق تركيز محللول الغسيل ، فإذا غسلنا بالماء نبدأ بأول تركيز

للكحول ، وهو ٥ ٪ أو على الأكثر ١٠ ٪ ، أما إذا تم الغسيل بالكحول قوة ٥٠ ٪ إذا كان محلول القتل F.A.A. فنبداً عند التجفيف بتركيز الكحول ٧٠ ٪ .

ويجب أن تتم عملية التجفيف بسرعة ، وألا تترك النماذج لتجف خاصة فى التركيزات العالية لقدرتها السريعة على التطاير ، ويجب ملاحظة أن يتم التغيير لكل أنبوبة على حدة ، والمدة التى تنقضى بين كل تركيز وآخر تتوقف على حجم وطبيعة النموذج ، وعلى مدى قابلية الجوهر الكشاف السابق معاملة النموذج به للذوبان فى المحاليل المستعملة للتجفيف .

وفى حالة قمم الجذور أو الأجزاء الغضة من الأوراق يكفى ٣٠ دقيقة بين كل عملية تغيير وأخرى حتى نصل إلى تركيز ٧٠ ٪ ، ولكن إذا احتوى محلول القتل على حامض البكريك فأطل المدة إلى ساعة ، وإذا كانت النماذج خشبية صلبة ومقتولة فى محلول F.A.A. فأطل المدة من ٤ - ٨ ساعات حتى نصل إلى تركيز ٨٠ ٪ ، وتضاعف المدة إذا كانت النماذج كبيرة الحجم .

ويجب مراعاة ما يلى :

(أ) ضاعف المدد السابق ذكرها بعد أن تصل إلى ٧٠ - ٨٠ ٪ كحول فى التركيزات التالية لذلك .

(ب) يجب تغيير السدادات عندما تصل إلى تركيز ١٠٠ ٪ أى كحول مطلق ، وغير فيه أكثر من مرة لأنه المرحلة الأخيرة لطرد الماء .

(ج) يجب ألا تغسل النماذج أكثر من اللازم فى الماء ، كما يستحسن أن تتم عملية التجفيف فى تركيزات متقاربة القوة حتى لا تحدث بلزمة أو تشويه فى بعض الخلايا .

(د) تلافى ترك النماذج مدد طويلة أكثر من اللازم فى تركيزات الكحول العالية والحالية من الماء ، حتى لاتصير النماذج هشة أو يحدث انكماش فى الأنسجة .

(٢) استعمال الأسيتون Acetone

يعتبر الأسيتون ممتازاً فى إجراء عملية التجفيف ، ويوجد على حالتين : الحالة الأولى وبه نسبة بسيطة من الماء ويستعمل فى تحضير التركيزات المتتالية ، أما الحالة الثانية فهو

الخالى من الماء Anhydrous وتجري به عملية التغيير الأخيرة أكثر من مرة للتأكد من طرد الماء تماماً كما في حالة الكحول المطلق .

يتبع في هذه الحالة نفس الخطوات التي اتبعت في حالة كحول الإيثايل بتركيزاته ، ومن الممكن أن تنقل النماذج من تركيز ما للكحول إلى ما يماثله من الأسيتون دون حدوث أى ضرر ، كما يمكن أن تنقل النماذج المقتولة في محاليل قتل ، لها تركيز خاص من الكحول إلى الأسيتون ، ذى نفس التركيز ؛ أى نفس نسبة الماء في كل منهما .

(٣) إستعمال الجلسرين Glycerine

يستعمل الجلسرين في تجفيف النماذج الرهيفة كالطحالب ، وارتفاع درجة غليانه تساعد على طرد الماء بواسطة التبخير ، ولذا تتم هذه العملية ببطء ، لتلافي البلمرة إلى حد كبير نتيجة للتدرج البطيء في تركيز الجلسرين ، ويجب أن تغسل النماذج في الماء جيداً (لأنها مقتولة في محاليل الكروميك - خليك) وذلك لأن الجلسرين وتبخّر الماء بالتدرج لايزيل أثر البقية الباقية من محاليل القتل من الأنسجة إن وجدت .

ضع النماذج في محلول جلسرين قوته ٥ ٪ ، ويجب أن تكون كمية السائل كافية بحيث يتبقى بعد التبخير ما يكفى من الجلسرين لتغطية النماذج ، ويمكن أن تتم العملية بوضع النماذج داخل مجفف على درجة حرارة الغرفة ، أو في فرن درجة حرارته ٣٥ - ٥٤٠ م ، إذا تغير لون الجلسرين فغيره بآخر من نفس التركيز ، ولتقدير ذلك يجب أن يعين ارتفاع السائل عند الابتداء ، فإذا صار ارتفاعه نصف ما كان قبل التبخر فمعنى ذلك أن قوة تركيز الجلسرين أصبحت ١٠ ٪ وهكذا . بعد تبخر كل الماء تقريباً تصبح النماذج متماسكة ، وبذا يمكن نقلها إلى كحول مطلق مع تغييره على الأقل مرتين ، استمر في العملية حتى النقل إلى الشمع .

الترويق Clearing

عقب استعمال أى من الطرق السابق ذكرها للتجفيف (كحول الإيثايل - الأسيتون - الجلسرين) تنقل النماذج إلى أحد مذيبات الشمع ، وتعرف هذه العملية بالترويق ؛ وذلك لأن بعض المذيبات للشمع تكسب النماذج شفافية ملحوظة .

وأهم هذه المذيبات ما يلي :

(i) الزيلول (Xylene (Xylol)

(ب) الكلوروفورم Chloroform

(ج) يمكن استعمال البنزين Benzene والتلويين Toluene ولكنهما لا يستعملان غالباً لانخفاض درجة غليانهما ، وبذا تصبح هناك خطورة من الاشتعال .

وعند استعمال الزيلول يجب أن يكون التدرج في التركيز بطيئاً في الأبحاث السيتولوجية ويوصى بعمل ١٠ تركيزات ، أما في الأغراض التشريحية فيكتفى بالتركيزات ١٠ ، ٢٥ ، ٥٠ ، ٧٥ ، ٩٠ ، ١٠٠ ٪ زيلول في كحول مطلق ، ويكفى من الزمن في كل تركيز من نصف ساعة إلى ثلاث ساعات على حسب حجم وطبيعة النموذج . ويستحسن أن تطول المدة في التركيزات العالية ، ويمكن استعمال نفس التركيزات السابقة من الزيلول في الأسيتون (النقى) .

وإذا استعمل الكلوروفورم فلتكن التركيزات كالاتى :

١/٣ كلوروفورم + ٢/٣ كحول مطلق ثم ٢/٣ كلوروفورم + ١/٣ كحول مطلق ثم كلوروفورم نقى ويغير مرة على الأقل . ومن مميزات الكلوروفورم أنه لا يجعل النماذج هشة كالزيلول ، ويمكن الاستعاضة عن الزيلول بالمركب تراهى كلورويثيلين Thichloroethylene بنفس الطريقة السابقة في الزيلول . كما يمكن استعمال زيت السيدر Cedar oil ، وهو مروق ممتاز ، وتجرى العملية بصب الكحول المطلق وبه النماذج على زيت السيدر ، فتأخذ النماذج في الغوص ثم يزال الكحول بماصة ، وبعد مدة تغسل النماذج عدة مرات بالزيلول النقى .

أمثلة للطريقة الثانية لطرده الماء :

(١) كحول البيوتاييل Butyl alcohol

يستعمل فى هذه الطريقة كحول البيوتاييل العادى N - Butyl alcohol أو الثلاثى Tertiary butyl alcohol - وقد أدخلت هذه الطريقة منذ زمن قريب لإجراء عملية التجفيف والتشريب بالشمع ، وعند استعمال كحول البيوتاييل العادى تعمل التركيزات الموضحة فى جدول رقم (٣ - ١) .

جدول (٣ - ١) : التركيزات المستعملة من كحول البيوتانيل العادى

لظرد الماء من العينات النباتية خلال عملية التجفيف .

م	التركيز	كحول بيوتانيل عادى مل N. Butyl alcohol	كحول إيثانيل ٩٥ % مل 95 % Ethanol	ماء منقطر مل Distilled water
١	٣٠ %	١٠	٢٠	٧٠
٢	٤٠ %	١٥	٢٥	٦٠
٣	٥٥ %	٢٥	٣٠	٤٥
٤	٧٠ %	٤٠	٣٠	٣٠
٥	٨٠ %	٥٥	٢٥	٢٠
٦	٩٠ %	٧٠	٢٠	١٠
٧	١٠٠ % (خليط)	٨٥	١٥	--
٨	١٠٠ % نقى	١٠٠	--	--
٩	١٠٠ % نقى	١٠٠	--	--

هذه التركيزات تعطى نتائج ممتازة فى الأغراض التشريحية والهستولوجية ، بعد الغسيل فى الماء تممر النماذج فى تركيبات من الكحول ، حتى تصل إلى تركيز ٣٠ % كحول إيثانيل ومنه تنقل إلى التركيز رقم ١ بالجدول ، وبعد الغسيل مرتين فى كحول تركيز ٥٠ % . إذا كان القتل فى F.A.A. تنقل النماذج إلى التركيز رقم ٣ بالجدول .

يعتبر بعض المشتغلين أن الكحول ثلاثى البيوتانيل Tertiary butyl alcohol (T.B.A.) أحسن الجواهر الكشافة لإجراء عملية التجفيف على الإطلاق ، وهو ذو رائحة مقبولة وغالى الثمن ؛ لذلك لا يصح استعماله فى أعمال الترويق التى لا تحتاج إلى دقة فائقة . بعد الغسيل فى الماء أو الكحول تممر النماذج فى تركيبات من الكحول متدرجة ، حتى تصل إلى ٥٠ % كحول إيثانيل ، ثم بعد ذلك تتبع الخطوات الموضحة بالجدول رقم (٣ - ٢) .

جدول (٣ - ٢) : التركيزات المستعملة من كحول ثلاثي البيوتاييل

لطرده الماء من العينات النباتية خلال عملية التجفيف .

م	درجة التركيز	كحول ثلاثي T.B.A. البيوتاييل مل	كحول إيثانول ٩٥ % 95 % Ethanol مل	ماء مقطر Distilled water مل	كحول مطلق Absolute Ethanol مل
١	% ٦٠	١٠	٥٠	٤٠	--
٢	% ٧٠	٢٠	٥٠	٣٠	--
٣	% ٨٥	٣٥	٥٠	١٥	--
٤	% ١٠٠	٥٠	٥٠	--	--
٥	% ١٠٠	٧٥	--	--	٢٥
٦	% ١٠٠	١٠٠	--	--	--
٧	% ١٠٠	١٠٠	--	--	--

(٢) الديوكسان Dioxan

يكثر استعمال الديوكسان في عملية التجفيف ، وهو سهل الاختلاط بكل من الماء ؛ حيث يحل محله في الأنسجة وكذلك شمع البارافين وبالتالي يعطى نتائج تشرب طيبة ، وهو لا يحدث بلزمة كالتى تحدثها الكحولات أو الأستيون ، كما لا يجعل الأنسجة هشة . Brittle

وترجع أهمية الديوكسان لما يوفره من وقت ؛ إذ يمكن ترقيد الأنسجة في الشمع بعد نحو ٤ - ٦ ساعات من التثبيت ، حيث تنقل العينات إلى الديوكسان مباشرة من محاليل بولين أو الفورمالين ، وتجري ثلاثة تغييرات من الديوكسان خلال ٤ ساعات ، تنقل بعدها العينات إلى شمع البارافين ، حيث يتم التغيير فيه ثلاث مرات بين المرة والأخرى حوالى ٣٠ دقيقة .

يؤخذ على الديوكسان أنه يسبب انكماشاً للأنسجة يفوق الزيلول ، كما أن الديوكسان خطر ؛ حيث تعتبر أبخرته ضارة للإنسان ؛ إذ إنها سامة للكبد ؛ ولذلك يجب استعماله داخل حجرة الأبخرة وتخزينه في أوانٍ محكمة الغلق . وعموماً لاتوازي فائدته ما قد ينجم عنه من ضرر .

٤ . الطمر (الصب فى القوالب)

Molding

أولاً : الطمر فى شمع البارافين Paraffin wax embedding routine

عند الوصول بالعينات النباتية إلى الحالة النقية لمذيبات الشمع ، وبعد إزالة الماء بالتجفيف (والترويق) تبدأ عملية التشريب والترقيد بالشمع ، ويستخدم لذلك شمع البارافين إما منفرداً أو مخلوطاً بمواد أخرى .

ويراعى فى شمع البارافين المستخدم توفر الشروط التالية :

- (١) أن تكون درجة انصهاره ثابتة ومعروفة وصلابته مناسبة ، وتتراوح درجة انصهار شمع البارافين ما بين ٤٨ إلى ٦٢° م ، مع التجاوز عن درجتى حرارة لكل درجة انصهار فمثلاً الشمع الذى درجة انصهاره ٤٨° م مثلاً تتراوح درجة انصهاره ما بين ٤٨ - ٥٠° م وهكذا - وعادة ما يستعمل الشمع الذى درجة انصهاره ٥٦ - ٥٨° م ، ويفضل خلال الشتاء شمع درجة انصهاره ٥٤ - ٥٦° م ، وفى الصيف ٦٠ - ٦٢° م .
- (٢) أن يكون متجانس القوام والملمس ، مع أقل ما يمكن من التركيب المتبلور أو الحبيبي .
- (٣) أن يكون نظيفاً خالياً من الشوائب والماء والزيوت الطيارة .

ويمكن تحسين قوام الشمع بمنع التبلور ، وتحسين عملية القطع بإضافة المطاط والشمع الإسكندرانى (شمع العسل) إليه ، وذلك بإذابة ٢٠ جم من المطاط الخام إلى ١٠٠ جم من الشمع المنصهر حتى درجة التدخين ، ثم يبرد ويصب على هيئة البلاطة لحين الاستعمال - وبعد ذلك يمكن عمل الخليط التالى :

شمع بارافين	١٠٠ جم
خليط المطاط وشمع البارافين	٤ - ٥ جم
شمع العسل	١ جم

ثم يصهر الخليط فى الفرن ، ويترك مدة حتى يصير متجانساً ، ويراعى ترويقه إذا وجدت شوائب - وقد يعد الخليط ويباع تجارياً .

* يستحسن أن يكون المطاط من النوع المسمى مطاط سيلان Ceylon rubber .

* يراعى أن تكون درجة انصهار المطاط مساوية لدرجة التدخين فى الشمع .

التشريب فى شمع البارافين Infiltration in paraffin wax

ولإجراء عملية التشريب تتبع إحدى الطرق الآتية :

الطريقة الأولى :

توضع العينة النباتية بعد التجفيف والترويق فى زيلول جديد ، فى أنبوبة ذات حجم مناسب 2×5 سم وغطاء فلين ، وتضاف قشور رقيقة من الشمع إلى الزيلول حتى يتوقف ذوبان الشمع على درجة حرارة الغرفة وتترك ٢ - ٤ ساعات ، ثم تنقل الأنبوبة إلى الغرفة العلوية من فرن الشمع ، وهى الغرفة المخصصة لتجفيف الشرائح ، وتتراوح درجة حرارتها بين $35 - 40^{\circ}$ م . يضاف مزيد من الشمع على فترات (كل ساعة مثلاً) حتى تصبح قوة تركيز الشمع نحو ٥٠٪ تقريباً ، وتترك لمدة ٤ ساعات - تنقل الأنبوبة إلى فرن الشمع (60° م) دون نزع غطائها وتترك ٢٤ ساعة مع إضافة كمية من الشمع ، إذا تطلب الأمر ذلك (بعد ٦ ساعات مثلاً) - ينزع الغطاء وتضاف كمية أخرى من الشمع وتترك الأنبوبة دون غطاء لمدة ٢٤ ساعة ، حيث يتبخر معظم أو جميع الزيلول . يسكب الشمع الذى يعلو العينات النباتية ويضاف شمع نقى وتترك ٢٤ ساعة . يستبدل الشمع النقى مرة أو مرتين ، ويترك فى كل مرة ٢٤ ساعة ، بعد ذلك يكون تشريب الأنسجة بالشمع تاماً وتصح العينات معدة للصب (الظمر) فى القوالب .

الطريقة الثانية :

كثافة بعض مذيبيات الشمع أقل من كثافة الشمع ، وبذلك تطفو عليه إذا ما أضيفت إلى شمع متجمد ، لكن من الممكن أن يطفو الشمع على كحول البيوتاييل العادى NBA أو كحول البيوتاييل الثلاثى TBA بإضافة الكلوروفورم بنسبة ١٥٪ إلى NBA و ٢٥٪ إلى TBA كما أن كثافة الشمع أعلى من كثافة الزيلول ، ولكن يمكن إضافة الشمع منصهراً إلى جدران الأنبوبة فيكون طبقة متماسكة من الشمع على سطح المذيب .

يضاف ما يوازى ملء ملعقة صغيرة شمع بارافين منصهر إلى المذيب النقى ، وهو بارد وبه العينات النباتية ، فيكون الشمع طبقة متماسكة أعلى المذيب ، وتترك الأنابيب على درجة حرارة الغرفة ، ثم تنقل إلى الفرن العلوى (٣٥ - ٤٠ ° م) ؛ حيث لا ينصهر الشمع بل يذوب ويتشر إلى أسفل حيث العينات النباتية . إذا ما تم ذوبان الشمع يضاف كمية أخرى من شمع منصهر ، وتستمر عملية الإضافة حتى تتكون طبقة من الشمع لا تذوب على السطح ، وبالتالي يكون المذيب قد تشبع بالشمع على هذه الدرجة . لا تخش من تلف العينات إذا طال مدة هذه العملية ٢ - ٣ يوما .

تنقل الأنابيب إلى فرن الشمع ، وبذلك تنصهر الطبقة السطحية المتماسكة ، وتستمر عملية التشريب بالشمع والتي بدأت على درجة ٣٥ ° م ، بعد مضي نحو ٤ ساعات يصب نصف الكمية الموجودة فى الأنابيب ، وتستبدل بكمية مساوية من الشمع النقى ، وتكرر هذه الخطوة ٤ - ٥ مرات ، فى النهاية يسكب الشمع المصاحب للعينات ، ويستبدل بآخر نقى ، وتعاد الأنابيب إلى الفرن سريعاً ، تكرر هذه الخطوة ٢ - ٣ مرات لتتام التأكد من التخلص من كل أثر للمذيب ، وعند تمام التخلص من المذيب لا يكون الشمع دهنى الملمس .

الطريقة الثالثة :

تستعمل فى حالة عدم إضافة الكلوروفورم إلى كحول البيوتاييل العادى أو الثلاثى لرفع كثافته ، وتجرى بنقل النماذج إلى خليط من البيوتاييل وزيت البارافين بنسبة ٥٠٪ لكل . تترك النماذج فيه على الأقل لمدة ساعة ، ثم يصب ملء نصف أنبوبة بالشمع المنصهر وتترك حتى يبدأ الشمع فى التماسك ، ثم تسكب النماذج وما عليها من خليط على هذا الشمع المتصلب ؛ بحيث تكون النماذج مغطاة بالخليط ، وتترك فى جو الغرفة العادى ، يذيب البيوتاييل الشمع فتأخذ النماذج فى الغوص إلى أسفل ببطء ، وبذا يحدث التشريب تدريجياً ، ثم تنقل الأنابيب إلى الغرفة العلوية من الفرن ، وتترك لمدة ١٢ ساعة حتى يصبح الخليط والشمع سائلا . تنقل الأنابيب إلى الفرن ، وتنزع الأغشية ، فيبدأ الكحول فى التطاير ويزداد تركيز الشمع ، بعد ٤ - ١٢ ساعة يستبدل هذا الخليط بشمع نقى ، وتكرر هذه العملية مرتين أو ثلاث كل ٦ ساعات ، ثم يعمل اختبار مضغ قطعة شمع للتأكد من زوال كل أثر للمذيب .

التزويد في شمع البارافين Embedding in paraffin wax

تسكب العينات النباتية بما حولها من شمع منصهر بعد تمام تشريب العينات بالشمع في قوالب خاصة ، قد تحضر من الورق المقوى (شكل ٤ - ١) ، أو قد تستعمل قوالب معدنية ، وأحياناً تستعمل قوالب الثلج البلاستيك الموجودة مع الثلاثجات ، كما قد تستعمل زجاجات ساعة بحجم مناسب .

ولإجراء هذه العملية يفضل إضافة طبقة رقيقة من الجلسرين على السطح الداخلى للقالب ، حتى يسهل فصل قوالب الشمع بعد تجمدها - توضع القوالب على سطح ساخن Hot plate ويضاف طبقة شمع رقيقة ، ثم توضع بطاقة بيانات صغيرة مقلوبة بأحد الأركان ، ثم تصب محتويات الأنبوبة من شمع منصهر به العينات النباتية ، ويراعى أن يغطى الشمع العينات تماماً وإلا يضاف كمية مناسبة من شمع منصهر ، وتنظم العينات فى الوضع المناسب بواسطة إبرة تشريح دافنة ، مع ترك مسافة مناسبة بين كل عينة وأخرى ؛ ليتمكن تجزئة القالب مستقبلاً إلى قطع صغيرة ، تحتوى كل منها عينة واحدة للقطع فيها ، ويراعى عدم تصلب الشمع حتى تمام تنظيم العينات .

يبدأ سطح القالب فى التجمد أولاً ؛ حيث تتكون طبقة رقيقة صلبة على السطح ، ويرفع القالب بعيداً عن السطح الساخن ، ثم يوضع القالب بإناء به ماء بارد ليتصلب . وقد يتطلب الأمر أحياناً إمرار لهب على سطح الشمع للتخلص من أية فقاعات هوائية تتكون داخل الشمع . عند بدء تصلب الشمع يغمس داخل الماء لتمام التصلب ، ويمكن وضع ثقل مناسب فوق القالب .

يتماسك الشمع ويصبح بيئة متجانسة نصف شفافة ، أصلح ما تكون لإجراء القطع ، تنزع قوالب الشمع من قوالب الورق ، ويمكن استعمال القوالب الورقية مرة أخرى ؛ حيث إن تشريبها بالشمع يجعلها أفضل للاستعمال حيث يكون سطحها مصقولاً .

يراعى ألا يترك الشمع يبرد تدريجياً ؛ حتى لا يتبلور ويصبح غير صالح للقطع ، ولا يضاف شمع إلا بالقدر الكافى لتغطية العينات ؛ لأن القوالب السميكة تكون صعبة التماسك . أضف إلى ذلك الإسراف فى استعمال الشمع وسرعة استهلاك محاليل إزالة الشمع فى الخطوات التالية .

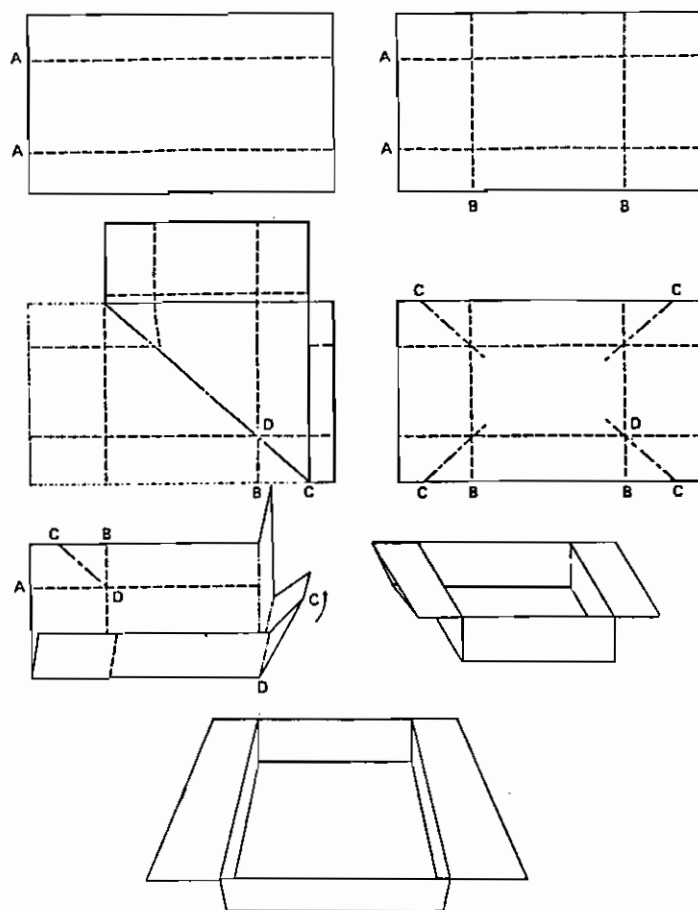

How to fold a paper box.

شكل (٤ - ١) : كيفية عمل قالب من الورق المقوى لظمر العينات النباتية في شمع البارافين
(ويلي Willey ١٩٧١) .

إذا ظهر أى عيب بالقوالب بعد صبها يمكن إعادة هذه العملية مرة أخرى **Recasting** ؛ حيث تقسم قوالب الشمع إلى قطع تحتوى على العينات النباتية ، وتوضع فى أنابيب تعاد إلى الفرن مع عمل تغييرتين من الشمع للتخلص من الشمع السابق صب وتكرر الخطوات السابقة .

قد تظهر بعض المشكلات أثناء عملية التقطيع بالميكروتوم ، نتيجة عدم إجراء التشريب بالشمع على الوجه الأكمل ، ولمعالجة ذلك يلزم إعادة عملية التشريب بالشمع **Reinfiltration** بشرط ألا يكون قد لحق أى ضرر بالأنسجة ، ويتم ذلك بإزالة الشمع بقدر الإمكان من حول العينات ، دون المساس بها ووضعها فى أحد مذيبات الشمع ، وتركها على درجة 35°C لمدة ٢٤ ساعة ، ثم تنقل بعد ذلك إلى داخل الفرن ، وتجري عملية تشريب بالشمع من جديد كما سبق ذكره .

ثانياً: الظفر فى السللويدن Celloidin embedding routine

تستعمل هذه الطريقة لعمل قطاعات فى النماذج الصلبة أو الهشة ، التى لا يصلح شمع البارافين كدعامة لها . ومن الأمثلة على ذلك منطقة التحام الأصل بالطعم والأنسجة المصابة التى تكون متهتكة ، وكذلك عند عمل القطاعات فى الأشجار الكبيرة . والسللويدن أحد أشكال التروسليولوز ، والمذيب المستعمل له عادة عبارة عن الاثير وكحول الميثايل بنسب متساوية . والمعتاد تحضير ٥ تركيزات من محلول السللويدن وهى ٢ ، ٤ ، ٦ ، ٨ ، ١٠٪ وتلخص عملية التشريب بالسللويدن فى نقل الأنسجة التى سبق قتلها وطرد الماء منها إلى محلول مخفف من السللويدن ، وزيادة تركيز السللويدن تتم بعدة طرق ، وفيما يلى شرح لإحدى هذه الطرق :

تجرى عملية طرد الماء من العينة باستعمال تركيزات متدرجة من كحول الإيثايل حتى الوصول إلى الكحول المطلق ثم إلى المذيب حيث تبقى مدة ساعة إلى عدة ساعات ثم تنتقل إلى محلول ٢٪ سللويدن ، بحيث يكون حجم المحلول ٥ أمثال حجم النموذج على الأقل ، ثم تقفل الزجاجاة بسدادة تثبت بسلك ، ثم توضع الزجاجاة فى فرن على درجة 35°C - 60°C . وعلى فترات تتراوح بين ٢٤ ساعة للنماذج التى سمكها ٣ - ٥ مم إلى يومين أو أكثر للنماذج الأسمك من ذلك ، يغير المحلول بمحلول آخر أكثر تركيزاً ، وذلك بإخراج الزجاجاة من الفرن وتبريدها ، واستبدال محلول ٢٪ بآخر ٤٪ ، ثم نعيد قفل الزجاجاة ووضعها فى الفرن بالتالى ، ثم تكرر هذه العملية لمحلول ٦ و ٨ و ١٠٪ ، وبعد ذلك

نضيف قشوراً رقيقة من السللويدن للزجاجة كل ٢٤ ساعة ، وعندما يصبح السللويدن سميكاً لدرجة أنه يسيل بصعوبة على درجة حرارة الغرفة يكون صالحاً لعمل قالب ، ويمكن التأكد من ذلك بوضع عود ثقاب جاف داخل محلول السللويدن ، فيأخذ معه كمية من السللويدن . يتم إعداد قالب السللويدن برفع جزء من النموذج ، وحوله كتلة من السللويدن السميك ، ثم يغمر في الكلوروفورم فيتصلب السللويدن في الحال ، ويكون شفافاً ، ويحسن ترك الكتلة في الكلوروفورم لمدة ١٢ ساعة ؛ حتى يتم تصلب الأجزاء الداخلية ، ثم ينقل النموذج بعد ذلك إلى محلول من أحجام متساوية من كحول الإيثانول ٩٥٪ والجلسرين ؛ ليحفظ فيه استعداداً لعملية القطع .

ثالثاً: الظمر المزدوج في السللويدن وشمع البارافين

تتلخص هذه العملية في تشريب الأنسجة بالسللويدن ثم في شمع البارافين . وتستعمل هذه الطريقة في حالة النماذج المحتوية على أنسجة صلبة مع وجود مناطق هشة سهلة التكسر ، مثل سوق بعض الحشائش التي بها مناطق تحتوى على خلايا اسكلرنشيمية ملجننة بشدة ؛ مما يستدعى الأمر وجود دعامة أقوى من التي يمكن الحصول عليها من شمع البارافين . لذلك تجرى عملية الترقيد في السللويدن بإجراء عملية التصلب ، ثم يزال السللويدن المحيط بالنموذج ، مع تعريض الأسطح المقطوعة وعدم التعرض للأجزاء المحتوية على البشرة ، ثم تجرى عملية التشريب في شمع البارافين ، وبهذه الطريقة يمكن إجراء عملية القطع باستعمال الميكروتوم الدوار والحصول على شريط .

رابعاً: الظمر في أشباه شموع تذوب في الماء

هناك طريقة وسط ما بين طرق ظمر النماذج في الشمع أو السللويدن ، وقطع النماذج دون ظمر . ويستعمل في ذلك مركبات صناعية تشبه الشمع ، ولكنها تذوب في الماء مثل مركب Glycerol monostearate الذي ينصهر على درجة ٥٥° م .

تنقل النماذج الحية أو المقتولة من الماء مباشرة إلى المادة المستعملة المنصهرة (Glycerol monostearate) ثم توضع في الفرن لمدة ٤٨ ساعة تغير أثناءها ٦ مرات ، ولا يحدث أثناءها تشرب كامل للأنسجة ، ولكن تكتسب النماذج صلابة ؛ وبذا يمكن عمل قطاعات جيدة رقيقة بواسطة الميكروتوم المنزلق . وتنقل القطاعات إلى الكلوروفورم ، ومنه إلى الكحول ومن الأخير للصبغة .

٥ . الميكروتومات

Microtomes

عرفت أجهزة تقطيع العينات لأول مرة خلال النصف الثاني من القرن الثامن عشر ، وكان يطلق عليها آلة التقطيع cutting machine ، وفى عام ١٨٣٩ أطلق شيفالييه (Chevalier) عليها لفظ ميكروتوم Microtome أى آلة القطع الدقيق . ولقد أدخلت على الميكروتومات عدداً من التعديلات كانت فى البداية تتناسب مع المجهر الضوئى حيث كانت تعطى قطاعات حتى سمك ٥ ميكرون تقريبا ، إلا أن هذه القطاعات وإن كانت تتناسب مع الفحص بالمجهر الضوئى إلا إنها تعتبر سميكة جدا لفحص بالمجهر الإلكتروني ، وفى الخمسينات من القرن العشرين تطورت الأشكال والطرز المختلفة للميكروتومات مما ساعد على ظهور أنواع منها تتمكن من عمل قطاعات رقيقة جدا (أقل من نصف ميكرون) تتناسب مع الفحص بالمجهر الإلكتروني .

توجد طرز مختلفة من الميكروتومات مثل الميكروتوم الدوار Rotary microtome والميكروتوم المنزلق Sliding microtome والميكروتوم الثلجى Freezing microtome والكريوستات Cryostate والميكروتوم الفائق Ultra microtome ، ويختلف استخدام كل منها تبعا للنموذج وحالته والشخص ومهارته ونوعية الدراسة . ويستعمل النوع الدوار للعينات المظورة فى شمع البارافين ، أما المنزلق فيستعمل للعينات الحية الصلبة المقتولة ، وغير المقتولة ، أو المظورة فى الشمع أو السللويدن ، أما النوع الثلجى فيستعمل فى حالة العينات الحية المقتولة ، وغير المقتولة وخاصة الرهيف منها ، والتي يصعب قطعها باليد أو يخشى من تلفها إذا تم تحضيرها بطريقة الشمع ، ولقد تم تطوير الكريوستات لعمل قطاعات سريعة رقيقة مفككة لاستخدامها فى دراسة كيمياء الأنسجة ؛ حيث تقطع العينات بعد تجميدها دون تعريضها لدرجات حرارة عالية أو مذيبات الدهون . كما تم تصميم الميكروتوم الفائق لعمل قطاعات رقيقة جدا أقل من نصف ميكرون تناسب الفحص بالمجهر الإلكتروني .

أولاً: الميكروتوم الدوار لقطاعات شمع البارافين

Rotary microtome for paraffin sections

تعمل معظم الميكروتومات الدوارة بطريقة متشابهة حيث تتحرك العينة المثبتة جيداً في الماسك عبر حافة السكين الثابتة ، ويكون التقدم محكماً بحركة الوند خلال مسطح مائل أو بواسطة حبل عمود الإدارة ، ويتم التحكم في السمك عادة مقدراً بالميكرون بداية من ١ ميكرون . ويجب حفظ الميكروتوم نظيفاً دائماً ، ويراعى تزييته بانتظام ويتسبب أى تآكل فى الأجزاء فى خلل فى حركته وينتج عنه قطاعات تالفة . وسكين الميكروتوم Microtome knife ذات نصل حاد ، وللاحتفاظ بحافة حادة للنصل يراعى تكرار عملية السن على فترات مناسبة ، ويجدر بالإشارة أن النصل إذا تلف يصعب إصلاحه ، لذلك اتجهت بعض المعامل إلى إنتاج أمواس (شفرات حلقة) ومواسك خاصة لاستعمال الطلبة لفترة قصيرة يتم بعدها التخلص منها .

بالإضافة إلى الميكروتوم والسكين يتطلب الأمر توفر الأدوات التالية :

- (١) فرشاة رسم صغيرة A small paint brush .
- (٢) عدد من الملاقط Forceps .
- (٣) العديد من المسطحات المستوية Several flat لاستقبال شرائط الشمع بعد التقطيع .
- (٤) علب كرتون من الورق المقوى Cardboard boxes لحفظ شرائط الشمع قبل تحميلها على الشرائح .
- (٥) زجاجة كلوروفورم صغيرة A small bottle of chloroform .
- (٦) فرشاة رسم $\frac{1}{4}$ بوصة A $\frac{1}{2}$ - inch paint brush لإستخدامها فى إزالة أشرطة الشمع الزائدة وغير المرغوب فيها .

الإرشادات الأساسية للميكروتوم الدوار

Basic directions for the rotary microtome

(١) يجب أن يكون الميكروتوم نظيفاً عند البدء فى العمل . ويراعى التخلص من كل شرائط الشمع الموجودة بالفرشاة . اختبر أداء عجلة اليد ، إذا كانت صعبة الحركة فيجب

- تزييتها ثم نظف الأجزاء الداخلية للآلة ، واطمن على ميكانيكية التشغيل . إذا كان ماسك الحركة عند نهايته فيجب إرجاعه بالكامل مع ضبط الميكانيكية .
- (٢) ثبت عجلة اليد أو اتركها فى الوضع الذى يكون عنده الماسك فى أعلى وضع .
- (٣) ثبت العينة بماسك القالب الشمعى ثم اضبط السطح المربع لقالب الشمع (الذى به العينة) رأسياً وأفقياً بحيث تكون حافته العلوية والسفلية موازيتين لبعضهما البعض وتكونا موازيتين لقاعدة الميكروتوم ، ويجب أن يكون معلوماً أن الدقة فى ضبط القالب فى بداية العمل هامة جداً لنجاح عملية القطع .
- (٤) امسح نصل سكين الميكروتوم بعناية بالكلوروفورم لتنظيف حافته . ثم ثبته فى ماسك النصل (أو الماسك وبداخله شفرة الخلاقة) . اختبر بعناية زاوية النصل وثبات وضعه فى الماسك والمسافة بين قالب الشمع وماسك القالب ، وزاوية خط المركز للنصل (شكل ٥ - ٨) والى فى مواجهة القالب يجب أن تكون حوالى ٥٢° .
- (٥) يجب أن تكون الحافة العلوية والسفلية لقالب الشمع متوازيتين مع بعضهما البعض ومع حافة السكينة . وإذا كان من الضرورى إعادة ضبط قالب الشمع فيجب أن يتم ذلك بحرص ؛ حيث إن تهذيب القالب يتم بواسطة شفرة الخلاقة . فلا تسمح للشفرة أن تلامس حافة نصل السكين حتى لا تتعرض أصابعك للإصابة حيث يكون النصل حاداً جداً .
- (٦) افتح عجلة اليد واخفض قالب الشمع حتى يصبح وجهه فى مستوى حافة نصل الميكروتوم . افتح النصل وحركه ببطء فى مواجهة القالب وأوقفه دون أن يلامس وجه القالب ثم أعد قفل نصل السكين جيداً فى مكانه .
- (٧) اضبط مقياس سمك التقطيع حسب الرغبة ، يفضل البدء عند سمك ١٠ ميكرون . عند استعمال ميكروتوم له عجلات مسننة Ratchet wheels تقوم بتحديد سمك القطاع ، لا تضبط السمك فى منتصف التدرج . اضبطه دائماً عند وقفة كاملة (تكة) لتجنب تلف الأسنان .
- (٨) يراعى تحريك عجلة اليد بصورة منتظمة ، اسمح لحوالى ١٠ سم من شريط الشمع بأن تتحرك أسفل النصل حتى يبدأ الشريط فى الانحناء لأعلى بالقرب من حافة النصل ،

عند هذه النقطة ضع الملقط أو إبرة التشريح أسفل الشريط وهو لا يزال ملامسا لحافة النصل . امسك الشريط لأعلى مع عدم وضع أى ثقل عند مكان ملامسته للنصل ثم افصل الشريط بعد ذلك عند الحافة القاطعة أو أترك قدرًا ضئيلاً من الشريط لدى حافة النصل ؛ حتى يسهل قطع الشريط وهذه العملية تحتاج إلى بعض التدريب ، استمر فى تحريك عجلة اليد بإيقاع منتظم .

(٩) عندما يصل طول الشريط إلى حوالى ٢٠ سم افصله بفرشاة رسم من حافة النصل وذلك بحركة متجهة لأعلى . يجب ملاحظة أن استمرار احتكاك شعر فرشاة الرسم بحافة النصل يؤدي إلى تلف الحافة لذلك يجب أن تمرر الفرشاة بسرعة بعيداً عن الحافة القاطعة للنصل . ضع الشريط المتحصل عليه فى العلبة (من الورق المقوى) الخاصة بحفظ الشرائط .

(١٠) عند الانتهاء من عملية القطع أو ترك الميكروتوم لأى سبب ينزع نصل السكين ويوضع فى الصندوق الخاص به . من المعروف أن معظم حوادث المعامل تكون نتيجة الإهمال فى التعامل مع نصل السكين .

ويصمم الميكروتوم الدوار (شكل ٥ - ١ و ٥ - ٢) بطريقة تسمح مع كل لفة لعجلته أن يندفع القالب الشمعى تجاه حافة السكين بمسافة عدة ميكرونات حسب ما تحدده بواسطة ضابطة الميكرونات (ضابطة السمك) ، وبذلك فإن السكين مع لف عجلة الميكروتوم تقطع قطاعات شمعية بالسمك المطلوب وذلك من الوجه الأمامى للقالب الشمعى . ومن المفترض أن الحرارة الناشئة عن عملية التقطيع تعمل على التصاق القطاعات الشمعية المتتالية ؛ بحيث تكون الحافة العلوية للقطاع السابق ملتصقة مع الحافة السفلية للقطاع اللاحق ، وبذلك يتكون شريط من القطاعات الشمعية يحتوى كل منها على قطاع من العينة المطمورة داخل القالب الشمعى - وتجمع شرائط الشمع من على السكين بواسطة فرشاة ، وتنقل إلى علبة الحفظ أبعادها ٢٠ × ٤٠ سم وذات ارتفاع ٤ سم ، ويراعى تزويد العلبة بالبيانات اللازمة عن العينة ويستحسن وضع فرخ من الورق الأسود فى قاع العلبة لبط شرائط الشمع عليه . ويراعى وضع شرائط الشمع بالترتيب ؛ بحيث يوضع أول القطاعات فى الركن الأيمن العلوى للعلبة ثم تتوالى الشرائط الشمعية بنظام معلوم ، مع ملاحظة أن يكون السطح غير اللامع لشريط الشمع إلى أعلى والسطح اللامع إلى أسفل ، وإذا ما كان لصق القطاعات

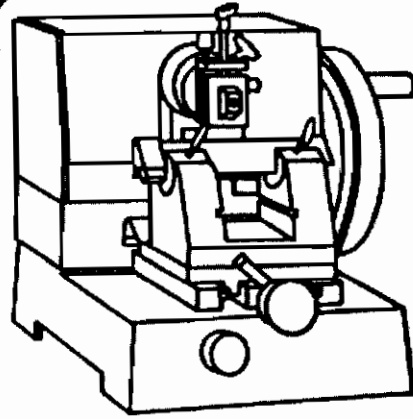
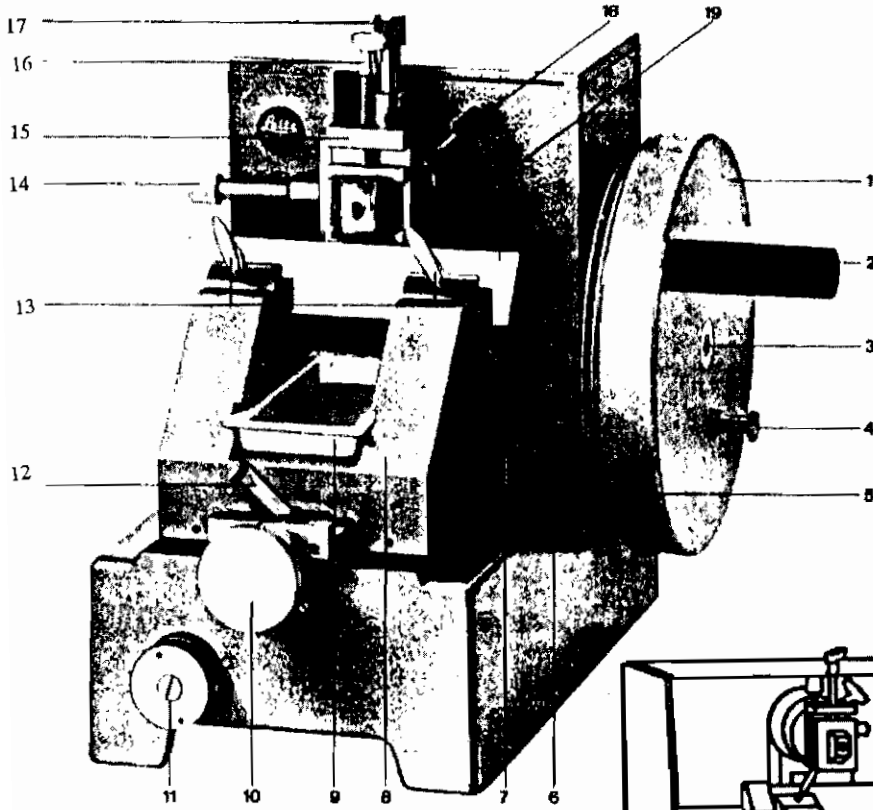

- (9) حوض القطاعات .
- (10) التحكم في حركة ماسك السكين .
- (11) ضبط سمك القطاعات .
- (12) إحكام ماسك السكين .
- (13) ضبط زاوية ميل السكين .
- (14) ضبط وضع ماسك العينة رأسياً .
- (15) إحكام ماسك العينة .
- (16) تحميل العينة .
- (17) ضبط وضع ماسك العينة أفقياً .
- (18) تحريك ماسك العينة إلى الأمام .
- (19) السكين .

- (1) عجلة الإدارة .
- (2) ماسك .
- (3) مسمار تثبيت .
- (4) مسمار التحكم في حركة العجلة .
- (5) مجرى سير الحركة الآلية .
- (6) سلك نقل الحركة الآلية .
- (7) زاوية الميل .
- (8) ماسك السكين .

شكل (1-5) : الميكروتوم الدوار .

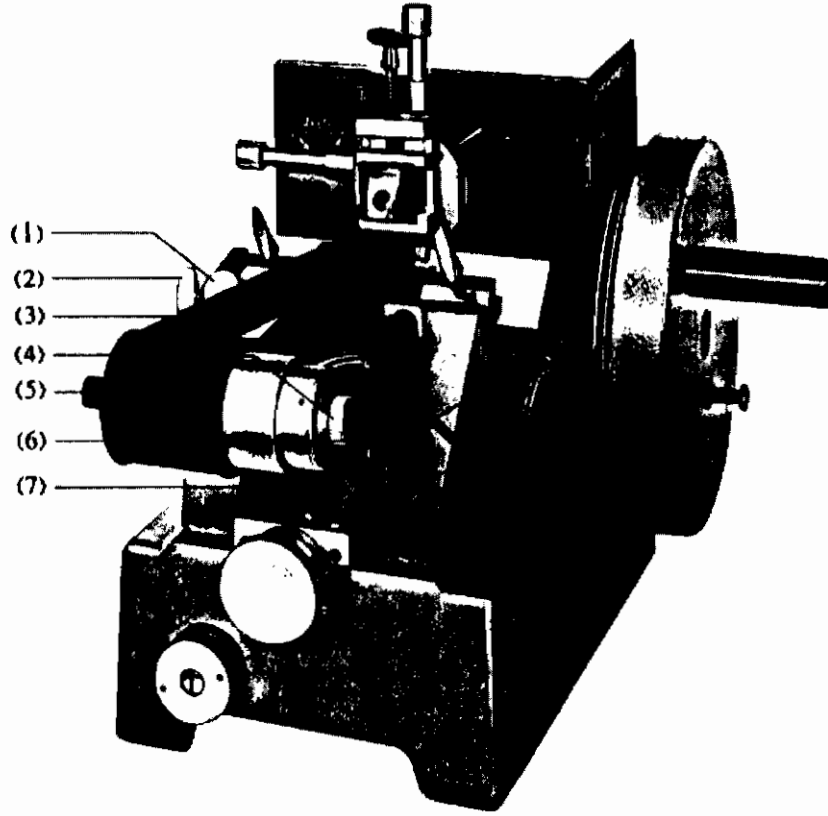

- (1) مسمار لربط السير الناقل الأوتوماتيكي بسكين الميكروتوم .
- (2) صمولة لتحميل السير الناقل الأوتوماتيكي على قالب السكين .
- (3) السير الناقل الأوتوماتيكي .
- (4) قطعة مستديرة لتنظيم سرعة السير الناقل .
- (5) قطعة مستديرة لإدارة السير الناقل يدويا .
- (6) قطعة مستديرة لربط السير الناقل الأوتوماتيكي .
- (7) سلك الالتواء للسير الناقل الأوتوماتيكي .

شكل (٥-٢) : ميكروتوم دوار مزود بسير ناقل لشريط الشمع .

الشمعية على الشرائح الزجاجية سوف يجرى فى وقت لاحق تغطى علب شرائط الشمع لحمايتها من الأتربة ، مع حفظها فى مكان بارد حتى لا تلتصق القطاعات الشمعية بالورق الموضوع فى قاع العلبة .

مشكلات عملية القطع بالميكروتوم الدوار والحلول المقترحة

Sectioning problems and possible remedies

حصر ريتشاردز (Richards) ١٩٥٩ المشاكل المصاحبة لعملية القطع والحلول الممكنة

فيما يأتى :

(١) إذا كان الشريط ملتويًا وغير مستقيم Crooked :

(أ) الحافة العليا والسفلى للقلب غير متوازيتين لبعضهما البعض أو حافة السكينة ، يراعى عمل التسوية اللازمة .

(ب) ربما تكون حافة السكينة غير منتظمة . جرب جزءاً آخر من حافة السكينة أو استبدل السكين بأخرى حادة .

(٢) إذا لم يتكون الشريط لانفصال القطاعات :

(أ) حافة النصل تالمة - اشحذها .

(ب) هناك خطأ فى ميل السكينة . اضبط زاوية الميل .

(ج) الحافة العليا والسفلى لوجه قالب الشمع مفتتة أو متكسرة Crumbled أو مستديرة Rounded ، فيلزم إعادة تسويتها بشفرة حادة .

(٣) إذا كانت القطاعات الناتجة منضغطة أو ملتفتة Compressed or Folded :

(أ) حافة النصل تالمة - اشحذها .

(ب) زاوية السكينة قريبة جدا من الوضع الرأسى . استخدم زاوية أكبر .

(ج) يعوق الشمع السكين - يراعى تنظيف الحافة بالكلوروفورم .

(د) القطاعات رقيقة جدا ، يلزم زيادة سمك التقطيع .

(هـ) الشمع طرى جدا لأن الحجرة دافئة . يبرد النصل بإمرار مكعبات من الثلج عليه ،

أحيانا قد يفيد تمرير مكعب من الثلج فى اتجاه معاكس لوجه قالب الشمع .

(و) قد يوجد بالشمع آثار من الزيلول . يلزم إعادة عملية الطمر .

(٤) إذا كانت العينة مفتتة أو تسقط من شريط الشمع :

(أ) قد يرجع ذلك إلى عدم التجفيف والترويق الجيد للنسيج فيلزم انصهار الشمع وإعادة التجفيف والترويق .

(ب) إذا كانت العينة صلبة جدا ومتماسكة فيجب عمل التطرية اللازمة بنقع قالب الشمع في الماء أو في كحول الإيثايل ٧٠٪ .

(ج) مكثت العينة في فرن الشمع لمدة طويلة وتحت درجة حرارة عالية ، في هذه الحالة يجب التخلص منها لعدم صلاحيتها .

(د) العينة صلبة جدا بالنسبة لطريقة الشمع كما هو الحال في العينات الخشبية مثلا ، فيلزم تجربة طريقة الطمر في السللويدن .

(٥) إذا كان الشريط ينفصل باستمرار أو يتجزأ رأسياً :

(أ) يرجع ذلك لوجود ذرات من التراب عالقة بحافة السكينة أو على سطح قالب الشمع فيلزم تنظيف حافة السكينة بعناية بالكلوروفورم .

(ب) أو قد يكون الجزء المستخدم من النصل غير حاد ، جرب جزءاً آخر من حافة السكينة أو استحذها أو استبدلها بأخرى حادة .

(٦) إذا كان شريط الشمع يلتف حول إصبعك أو حول نصل السكين أو أى شئ آخر ، فإن المشكلة تكمن في تكهرب الأشرطة والتي غالباً ما توجد في الحجرات شديدة الجفاف . ولعلاج ذلك ضع إناء به ماء يغلى باستمرار قريباً منك ، أو قم بعمل القطاعات في ساعات الصباح أو عمل أشرطة قصيرة أو قم بتوصيل يد السكين بصنوبر ماء بواسطة سلك .

ثانياً: الميكروتوم المنزلق لقطاعات السللويدن

Sliding microtome for celloidin sections

يستعمل الطمر في السللويدن في حالة النماذج الكبيرة أو شديدة الصلابة ، وعلى ذلك فالميكروتوم المستخدم في قطاعات السللويدن عادة ما يكون كبير الحجم وله قاعدة ثقيلة .

ويعتبر الميكروتوم المنزلق (شكل ٥ - ٣) هو الجهاز الذى يشيع استخدامه فى إعداد مقاطعات السللويدن حيث يكون القالب فى هذا النوع ثابتا بينما يتحرك النصل الثقيل بزاوية خلال سطح القالب . ويجب على من يعمل على هذا النوع من الميكروتومات أن يأخذ حذره من النصل المتحرك فقد يتسبب فى حدوث أضرار خطيرة ، ولهذا السبب غالبا ما يزود معمل الميكروتكنيك بميكروتوم دوار متين ذى نصل مثبت فى وضع أفقى وماسك القالب هو الذى يتحرك أفقيا تحت حافة النصل .

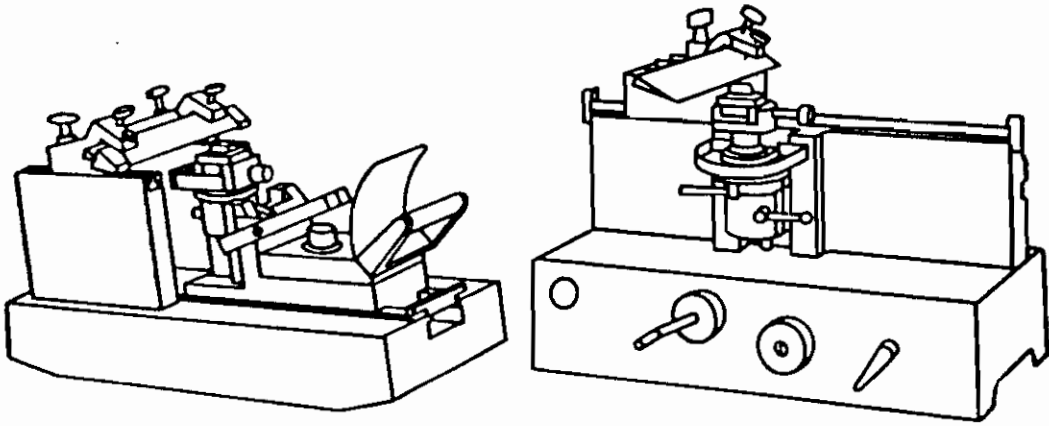

انزلاق القاعدة

انزلاق السكين

شكل (٥ - ٣) : الميكروتوم المنزلق

تحفظ قوالب السللويدن فى ٧٠٪ كحول إيثايل ولا يجب أن تتعرض للجفاف ومن المعروف أن كحول الإيثايل المستخدم فى القطع وأثر الانزلاق للأسطح الموجهة للآلة القاطعة يمكن أن يتسبب فى تآكل هذه الأجزاء من الميكروتوم ويتسبب فى تلفه بسرعة ، ولذلك يجب الحرص الشديد والعناية التامة فى تنظيف وتزيت كل الأسطح المنزلقة . ويجب أثناء عملية القطع أن يطفو ماسك السكين على فيلم من الزيت ، وبعد الانتهاء من عملية القطع يجب مسح وتجفيف وإعادة تزيت كل الأسطح .

ويحتاج العمل إلى توفر فرشاة رسم صغيرة لالتقاط المقاطع من على حافة السكين

وكأس به ٧٠٪ كحول إيثايل وعدد من الأطباق البترى تحتوى على ٧٠٪ كحول إيثايل
توضع بها القطاعات .

ويجدر بالإشارة أن الميكروتوم المنزلق يستخدم أيضا فى عمل قطاعات بالعينات الصلبة
التي تظمر فى شمع البارافين كما هو الحال فى الجذر أو الساق الذى حدث بهما نمواً ثانوياً ؛
حيث تستقبل القطاعات فرادى فى طبق بترى به ماء دافئ تمهيداً للصقها بعد ذلك على
شرائح ، ثم تتبع الخطوات المعتادة بعد ذلك .

الإرشادات الأساسية للميكروتوم المنزلق

Basic directions for the sliding microtome

(١) ضع القاعدة المثبت عليها قالب السللويدن فى ماسك القالب . أترك بضعة ملليمترات
من القاعدة معرضة فوق جانبى الماسك ، حتى لا يتسبب الضغط الواقع على الجانبين
(فكى الماسك) فى انفصال قالب السللويدن .

(٢) اضبط السطح الأفقى لقالب السللويدن ، ثم اخفض القالب بواسطة آلية التقدم لتقليل
ارتفاعه وبذلك يصبح القالب غير معرض للخطر ثم تأكد من ضبط السكين . دائما
ضع القالب أولاً قبل وضع السكين فى ماسك السكينة . ويجب أن يظل قالب
السللويدن مبللاً بـ ٧٠٪ كحول إيثايل بواسطة فرشاة الرسم .

(٣) ادفع ماسك السكينة للخلف بحيث تصبح السكينة بعيدة عن القالب . بعد تثبيت
السكينة جيداً فى الماسك اضبطها رأسياً على زاوية مقدارها ١٥° . أما الزاوية الأفقية
للسكينة فتعتمد بدرجة كبيرة على العينة فمثلاً بالنسبة لقطاعات الأفرع ابدأ بزاوية ٣٠°
أو ٤٠° بين حافة السكينة واتجاه حركة ماسك السكينة (يجب على كل شخص أن
يكتشف بنفسه أفضل طريقة للضبط بالنسبة له وهذه تتأتى بالمران والخبرة) . وبما أن
وضع السكين يكون بزاوية أفقية بالنسبة لقالب السللويدن فإنها سوف تصطدم بركن
القالب قبل أن تقطع العينة إلى شرائح ، والسكين هو الجزء المتحرك فى عملية القطع
بالميكروتوم المنزلق لذلك يجب أخذ الحذر الشديد لتجنب انزلاق أو تلف القالب أو
حدوث ضرر لأصبعك .

(٤) اجذب السكينة مباشرة فى مواجهة القالب ، واضبط سطح القالب بحيث يكون أفقياً

- وموازيًا لحافة النصل ، وبالتقدم اليدوي أرفع سطح القالب حتى يتلامس فيلم كحول الإيثايل الموجود على سطح القالب مع حافة السكين .
- (٥) اضبط التدرج على ٣٠ ميكرون . حرك السكين للخلف ولأعلى بحركة ثابتة ، وبعد كل حركة للسكين يبلل سطح القالب وحافة السكين بـ ٧٠٪ كحول إيثايل .
- (٦) بعد أن تعمل السكين قطاعًا كاملًا بسمك ٣٠ ميكرون ، اضبط آلية التقدم للسلك المطلوب .
- (٧) يجب أن يرفع كل قطاع من على حافة السكين بواسطة فرشاة رسم ، ثم ينقل مباشرة إلى طبق بترى يحتوى على ٧٠٪ كحول إيثايل . ويجب أن يبلل سطح القالب وحافة السكين بالكحول قبل عمل القطاع التالي .
- (٨) فى حالة الرغبة فى حفظ القطاعات مرتبة ، يوضع كل قطاع فى طبق ستندر (Stender dish) على قرص من الورق يمكن ترقيمه .
- (٩) بعد الانتهاء من عملية القطع ، انزع السكين وجففها بحرص ، ثم ضع قالب السللويدن فى وعاء يحتوى على ٧٠٪ كحول إيثايل ، ثم امسح الميكروتوم بعناية ، وأعد تزييت كل الأسطح .
- (١٠) تصبغ القطاعات على حدة قبل تحميلها على الشريحة والصيغة المستعملة فى قطاعات السللويدن ، هى Delafield's Hematoxylin and Eosin Y .

مشكلات عملية القطع بالميكروتوم المنزلق والحلول المقترحة

Sectioning problems and possible remedies (Richards, 1959)

- (١) إذا كانت القطاعات بها خدوش أو تنفصل عن السللويدن :
- (أ) السكين تالمة - حرك حافة السكين أو اشحذها .
- (ب) توجد جزيئات من التراب فى قالب السللويدن - رشح محلول Parlodion قبل استعماله ثانية .
- (٢) إذا كانت القطاعات تسقط من قالب السللويدن :

(أ) قد يرجع ذلك إلى عدم كفاية التجفيف والتشريب - أذب السللويدن وأعد الخطوات من جديد .

(ب) السللويدن طرى جدا - حاول تجميده فى الكلوروفورم .

(٣) إذا كانت القطاعات غير منتظمة السمك :

(أ) مازال أحد ضوابط الميكروتوم غير مثبت جيدا - أعد ربط كل المسامير واختبر ثبات قالب السللويدن على قاعدته .

(ب) يتحرك ماسك السكين حركة غير منتظمة - حرك السكين بانتظام ، اترك السكين تقوم بعملية القطع .

(ج) زاوية ميل السكين ضعيفة جدا - استخدم زاوية أكبر .

(د) قالب السللويدن جاف - انقعه فى ٧٠٪ كحول إيثايل ، واحرص على أن يظل مبللاً دائماً عند إجراء عملية القطع .

(هـ) السكين تالمة - جرب جزءاً آخر من حافة النصل أو اشحذها أو استبدلها بأخرى حادة .

ثالثاً: ميكروتومات القطاعات الثلجية (المبردة)

Microtomes for frozen sections

(١) الميكروتوم الثلجى Freezing microtome

الميكروتوم الثلجى الإكلينيكى Clinical Freezing Microtome ميكروتوم بسيط (شكل ٥ - ٤) ، يمكن تثبيته على مائدة ومزود بجهاز للتبريد بغاز ثانى أكسيد الكربون CO_2 . وهو أساسا ميكروتوم منزلق وفيه يتحرك النصل بشكل حلقة أو قوس عبر النسيج المبرد الموجود على مائدة التبريد الثابتة ، ويتم تشغيله أوتوماتيكيا أو يدويا ، وترفع مائدة التبريد بعد كل دورة للسكين . من المعروف أن الميكروتومات المنزلقة الخاصة بالسللويدن يمكن تزويدها أيضا بأجهزة تبريد وتعتبر ميكروتومات ثلجية ممتازة . وجهاز التبريد عادة عبارة عن غرفة معدنية مجوفة تتصل بأسطوانة بها غاز ثانى أكسيد الكربون حيث يتم التبريد بإطلاق الغاز على هيئة دفعات قصيرة داخل الغرفة ، ويبرد تمدد الغاز الغرفة بسرعة ويجمد

العينة الموضوعة على مائد التبريد . ويوجد الآن عديد من موائد التبريد الكهربى الحرارى (التى تعتمد على تأثير Peltier) ، يمكن التحكم فى كل من التبريد والتسخين بسهولة تامة . وتتلاءم هذه الموائد بسهولة شديدة مع أى من الميكروتومات المتزلفة . ويتطلب العمل وجود فرشاة رسم صغيرة ، وعدد من الملاقط ، وزجاجة تنقيط للماء المقطر .

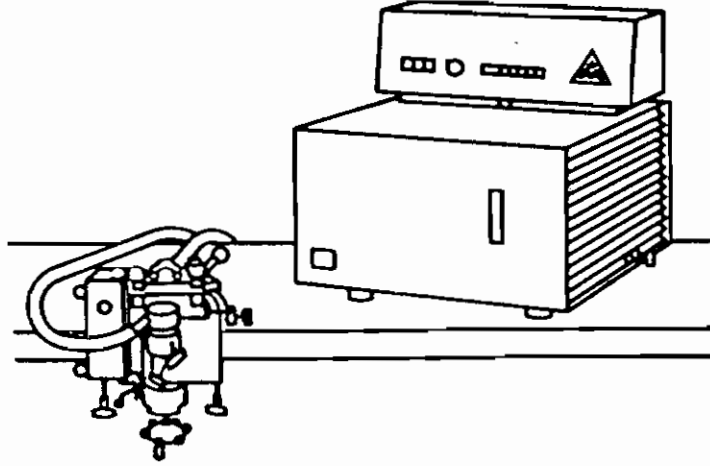

شكل (٥ - ٤) : الميكروتوم الثلجى مزود بجهاز تبريد.

الإرشادات الأساسية للميكروتوم الثلجى الإكلينيكى

Basic directions for clinical freezing microtome

- (١) افحص الميكروتوم لتتأكد من تزييته جيداً وأن كل المسامير محكمة وأن الأجزاء تتحرك بحرية وأن صمام أسطوانة غاز ثانى أكسيد الكربون يُفتح ويُغلق بسهولة .
- (٢) ضع ورقة ترشيح مربعة صغيرة (أكبر قليلاً من القالب) على قمة مائدة التبريد وشبعها بقطرة ماء .
- (٣) ضع العينة المظموورة فى قالب الجيلاتين على ورقة الترشيح وأضف نقطة أخرى من الماء . ويجب أن يكون الماء دعامة عند قاعدة القالب ، ولكن يجب ألا يزيد حول

- أجزاء القالب حتى يسهل القطع ؛ حيث أن الثلج الناتج عن زيادة كمية الماء سوف يصطدم بالسكينة ويتسبب في قطاعات غير منتظمة .
- (٤) اضبط ارتفاع القالب حتى يصبح أسفل مستوى السكينة بمقدار $\frac{1}{4}$ سم أطلق غاز CO_2 على هيئة دفعات قصيرة حتى يتم تبريد العينة . امسك القالب الموجود على مائدة التبريد بواسطة ملقط لأسفل حتى تبدأ القاعدة في التجمد .
- (٥) عند تجمد القالب اضبط السكين فوق القالب فينحرف الغاز فوق قمة القالب وتتم عملية التجمد بسرعة . ويؤدي هذا أيضا إلى تبريد السكين .
- (٦) عند التشغيل ارفع القالب ، وعندئذ يمكن للسكينة أن تعمل قطاعات بسماك ١٥ ميكرون . وتحدد الخبرة درجة الحرارة المثلى للقطع ، وسوف تفتت القطاعات إذا كان القالب بارداً جداً أو تذوب داخل المادة اللزجة إذا كان القالب طرياً جداً . وتتطلب طريقة العمل التبريد المتوالى للقالب بدفعات الغاز وسرعة القطع لعدد من القطاعات عندما يكون القالب معرضاً لدرجة الحرارة المطلوبة .
- (٧) ارفع القطاعات من على حافة السكينة بفرشاة رسم صغيرة ، أو بواسطة طرف إصبعك الصغير ، ثم ضع القطاعات في طبق به ماء مقطر .
- (٨) يمكن التعامل مع قطاعات الأنسجة المظمورة فى الجيلاتين بسهولة بواسطة ساق زجاجية صغيرة ملتوية على شكل عصا الجولف . وتصبغ القطاعات بواسطة صبغة Sudan Black B وتحمّل فى غروى الجلوسرين .

مشكلات القطع بالميكروتوم الثلجى والحلول المقترحة

Sectioning problems and possible remedies (Richards, 1959)

- (١) إذا كانت القطاعات مفتتة :
- (أ) القالب لم يتم تجميده كما يجب - إسرع وقت التجميد عن طريق إطلاق الغاز فى دفعات أطول .
- (ب) السكينة تالمة - اشحذها أو استبدلها بأخرى حادة .
- (ج) السكينة دافئة - بردها ، غلّف السكينة بثلج جاف بواسطة شريط شفاف (مصنوع من السليلوز) .

(٢) إذا كانت القطاعات متباينة السمك :

(أ) السكينة تالمة - اشحذها .

(ب) بعض مسامير الميكروتوم أو الضوابط مفكوكة - اربط كل مسامير الضبط .

(ج) قد يكون الميكروتوم به عيوب فيجب إصلاحه (صيانة الميكروتوم هامة جدا) .

(د) يتفصل القالب عن مائدة التبريد - أذبه ثم أعد تجميده .

(ب) ميكروتوم الكريوستات Cryostat microtome

يصمم الكريوستات (شكل ٥-٥) لعمل قطاعات سريعة رقيقة ومفكوكة لاستخدامها في دراسات كيمياء الأنسجة ولفحص الأنسجة المتأصلة أثناء العمليات الجراحية . وهو أساساً ميكروتوم دوار موضوع داخل حجرة مبردة ، حيث يمكن من خلاله ضبط درجات الحرارة المثلى لعدد كبير من الأنسجة . تعتمد القطاعات الجيدة على مدى حدة السكينة وسرعة تجمد الأنسجة على درجة الحرارة المثلى . يلاحظ أن عديداً من الأنسجة سوف يتمزق أثناء عملية القطع إلا إذا كانت مدعمة بقالب ، ويمكن طمر الأنسجة في الجيلاتين أو يتم إحاطتها بالصمغ العربى أثناء عملية التجميد . وللحصول على أفضل النتائج اظمر النسيج بالكامل في مركب OCT (Lab - Tec, Westmont, Illinois) أثناء التجميد ، ويجب أن تكون عملية التجميد سريعة جداً لتجنب تكوين بللورات كبيرة من الثلج . يجب أن تستكمل مراحل التجميد السريع للكريوستات المتاح تجارياً باستعمال رقائق من الثلج الجاف أو دفعات قصيرة لغاز ثانى أكسيد الكربون أو غاز الفريون الناتج من عبوة الضغط .

ويحتاج العمل لسجود فرشاة رسم وزوجين من الملاقط (أحدهم يوضع فى غرفة التبريد) ونظراً لأن خطوات الصبغ سريعة جداً فيجب أن تُعد محاليل الصبغ مقدما فى أطباق كولومبيا Columbia dishes وذلك للأغطية أو فى أوانى الصبغ Coplin jars وذلك للشرائح .

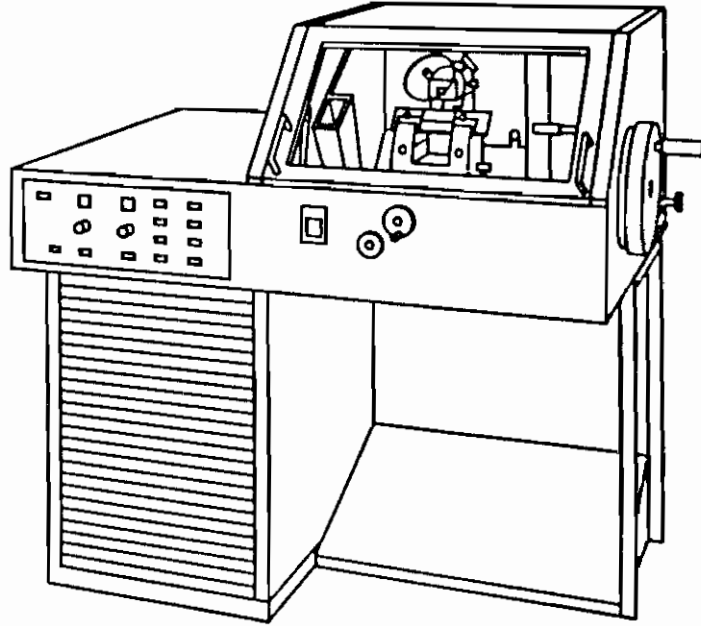

شكل (٥ - ٥) : ميكروتوم الكريوستات.

الإرشادات الأساسية للميكروتوم الكريوستات

Basic directions for cryostat microtome

- (١) تثبيت درجة الحرارة في غرفة التبريد عند 20° م . توضع مواسك العينة والملاقط الإضافية وصندوق السكين والنصل بداخل غرفة التبريد لتبريدهم .
- (٢) تثبت الأنسجة المفككة مباشرة على مواسك العينة . يرفع ماسك العينة ويسخن سطحه المعاكس لاتجاه يدك ، ويجب أن تكون يديك جافة حتى لا تلتصق بالمعدات الباردة . ضع طبقة رقيقة من مركب OCT عند درجة الحرارة المناسبة على سطح النسيج ثم اطمر النسيج في مركب لزج ، أضف المزيد من المركب حتى يصبح النسيج مغطى . يبرد الماسك بطريقة التجميد السريع فيتجمد النسيج بسرعة وانتظام ، أو باستخدام دفعات قصيرة ناتجة عن عبوة ضغط الفريون ، وذلك بتعريضها فوق قمة النسيج .

- (٣) ضع السكينة المبردة فى ماسك السكينة ثم اضبط الزاوية على ١٠° . يمكن الحصول على القطاعات الأرفع من ١٠ ميكرون إذا كانت قطع الثلج الجاف مثبتة على السكينة لتبريدها .
- (٤) اضبط زاوية سطح ماسك العينة وهى أصغر من تلك المستخدمة فى ميكروتوم البارافين . تأكد من أن السطح موازيا للسكينة فلا يرتطم الماسك المعدنى بحافة السكينة ويكسرها . إذا وجد جهاز مضاد للالتفاف Antiroll يجب ضبطه بحرص ، أما إذا لم يكن موجوداً فإن كل قطاع يجب توجيهه بفرشاة رسم لمنع تجمعده .
- (٥) ادفع عجلة الحركة بشدة أثناء الدوران لأسفل On the downstroke .
- (٦) انقل كل قطاع برفعه بجهاز مضاد الالتفاف Antiroll ، ثم المس القطاع بالسطح المستوى لغطاء الشريحة ، يذوب الثلج ويلتصق القطاع فى الحال بغطاء الشريحة ويمكن وضعه فى مثبت . بعض الأنسجة مثل العضلات والتى لا تلتصق بسهولة بغطاء الشريحة يجب تجفيفها لمدة ٣٠ ثانية عند درجة حرارة الغرفة قبل تثبيتها .
- (٧) يمكن استعمال طريقة صبغ Delafield's Hematoxylin and Eosin Y .

مشكلات القطع بميكروتوم الكريوستات والحلول المقترحة

Sectioning problems and possible remedies

- (١) إذا كانت القطاعات تنهار أو تسقط Collapse من على حافة النصل :
- (أ) النسيج أو السكينة أو الاثنين معا لم يتم تبريدها كما يجب - انتظر حتى يتم تبريدهما فى غرفة التبريد المغلقة .
- (ب) السكينة تالمة - اشحذها .
- (٢) إذا كانت القطاعات مفتتة :
- القطاعات باردة جدا - أعد ضبط درجة حرارة غرفة التبريد .
- (٣) إذا كانت القطاعات ممزقة أو متباينة السمك :
- (أ) السكينة تالمة - اشحذها .
- (ب) الميكروتوم مستهلك - يجب عمل الصيانة اللازمة لإصلاحه .
- (ج) السكينة غير نظيفة - نظفها .
- (د) النسيج غير مبرد جيدا - أفحص الثرموستات .

رابعاً: الميكروتوم الفائق لقطاعات المجهر الإلكتروني

Ultra microtome for electron microscope sections

اعتمدت الدراسات الخاصة بالمجهر الإلكتروني فى الأربعينات من القرن العشرين على الاستفادة من المناطق الرقيقة التى توجد على أطراف القطاعات المستدقة ذات الشكل الوتدى باستخدام الميكروتوم القياسى ، لكن غالباً ما كان القطاع سميكا بدرجة لا تسمح باختراق الإلكترونات بالقدر الكافى ، كما أن الأطراف الرقيقة كانت صغيرة المساحة ولا تكفى للحصول على معلومات وافية .

كانت المحاولات الأولى لإنتاج قطاعات كاملة رقيقة تناسب المجهر الإلكتروني بتصميم الميكروتوم الزائد السرعة ، والذي قد تصل عدد القطاعات الناتجة عنه إلى أكثر من ٤٠٠٠٠ قطاع فى الدقيقة الواحدة ، لكن المشكلات التى صاحبت لم تشجع على استمرار العمل به . ولقد كان الافتقار إلى بيئة تحميل مناسبة من أهم العوائق التى صاحبت تجهيز العينات فيما مضى ، فلم يكن شمع البارافين صلباً بدرجة تناسب التحضيرات المطلوبة للفحص بالمجهر الإلكتروني .

حاول البعض فى بداية الأمر تصميم ميكروتوم توضع العينة به على حامل على هيئة قرص يتحرك دائرياً للتغلب على مشكلة احتكاك العينة بالسكين فى رحلة العودة ، ولقد قدمت المصانع عديداً من أشكال الميكروتومات ، منها على سبيل المثال طراز يعطى فى ذات الشريط قطاعات ذات سمك يناسب الفحص بالمجهر الإلكتروني ، وأخرى تناسب الفحص بالمجهر الضوئى ، وذلك يتيح الفرصة لإجراء مقارنة للقطاعات المتجاورة باستخدام كل من المجهر الإلكتروني والضوئى .

ولقد استخدمت السكين الزجاجية عام ١٩٥٠ بدلا عن السكين المعدنية ذات حافة النصل الحادة ، وحل محلها بعد ذلك السكين الماسية .

يوضح كل من الشكل (٥ - ٦) و الشكل (٥ - ٧) الميكروتومات الفائقة طرازى MT-1 و MT-2 وهى تعتبر أجهزة قطع متقدمة تمكن الشخص ذا الخبرة القليلة نسبياً من عمل قطاعات لكل من المجهر الضوئى والإلكترونى . ومن مميزات هذه الميكروتومات أن المجرى الجانبى للسكين يكون أثناء حركة القطع مجهزاً لعمل قطاعات سميكة ورقيقة بالتبادل دون إيقاف لخطوات القطع أو إعادة ضبط التدرج .

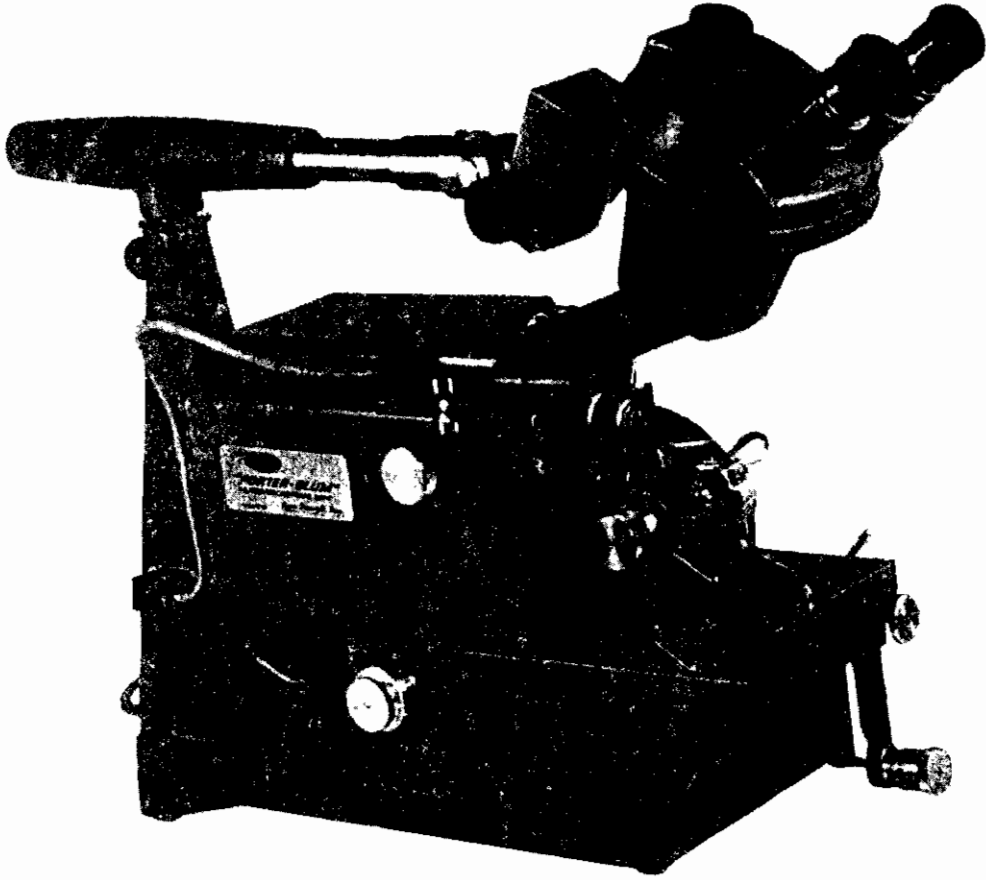

شكل (٥ - ٦) : الميكروتوم الفائق طراز MT-1 مزود بمجهر مزدوج
العدسات ومصدر إضاءة.

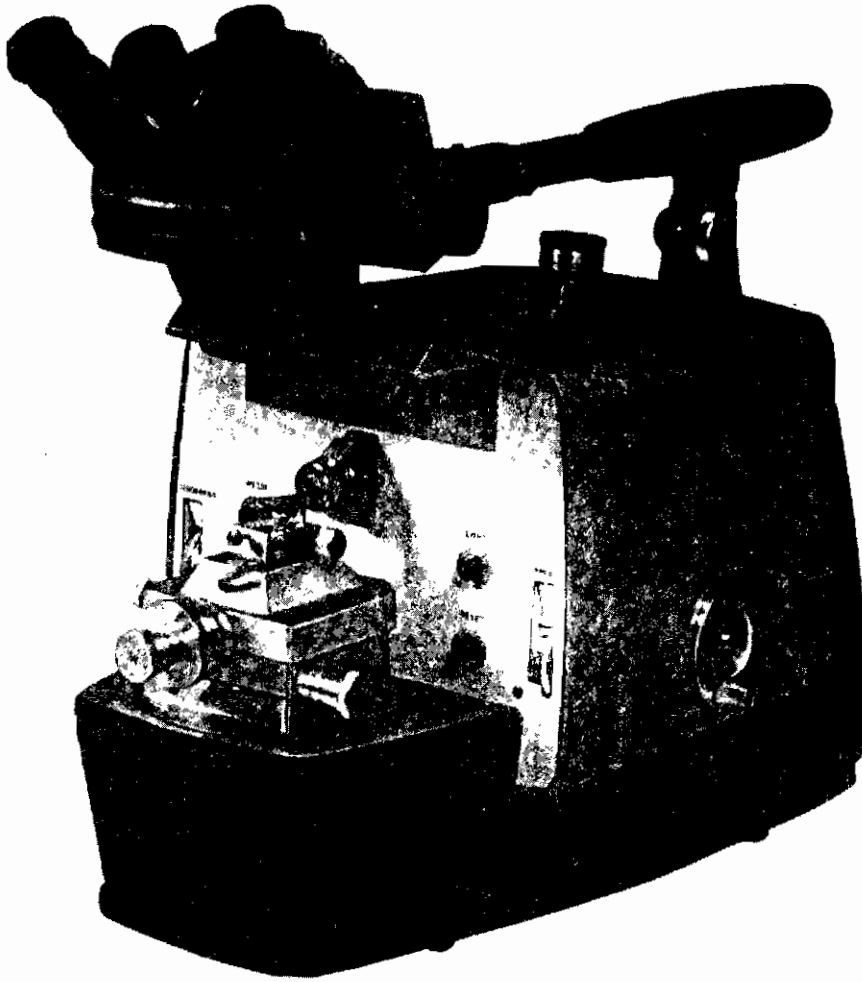

شكل (٥ - ٧) : الميكروتوم الفائق طراز MT-2 مزود بمجهر مزدوج
العدسات ومصدر إضاءة.

سكين الميكروتوم Microtome knife

تصنع سكين الميكروتوم من صلب على درجة عالية من الجودة لين Soft بالدرجة التي تسمح بسنه إلى حافة حادة جدا ، وصلد Hard بالدرجة التي تحافظ على حدة الحافة خلال احتكاكها بشمع البارافين وما به من أنسجة مضمورة . لا تصنع سكين الميكروتوم من الصلب غير القابل للصدأ لذلك يجب العناية بها حتى نتحاشى حدوث أى صدأ . فإذا ما صدأت حافة السكين تكونت بها نقر وتصبح عديمة الفائدة . وبطبيعة الحال فإن السكين المستعملة مع الميكروتوم الثلجى تكون أكثر عرضة للتلف نتيجة للصدأ .

عادة ما تزود سكين الميكروتوم بخلفية Back على هيئة أنبوبة من الصلب تنزلق على الجهة الخلفية من السكين حيث تتحكم فى زاوية ميل السكين المطلوبة عند وضعها على حجر السن .

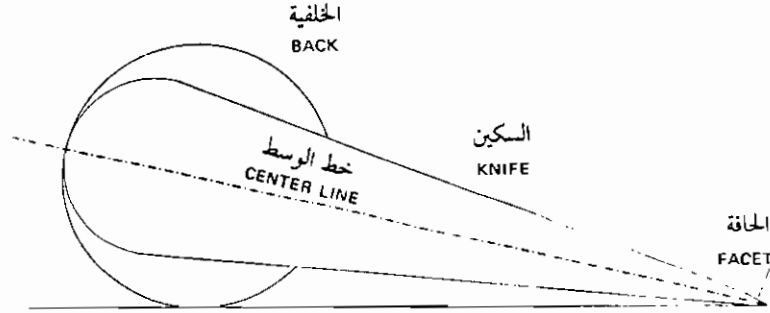

شكل (٥ - ٨) : شكل تخطيطى لقطاع عرضى بسكين الميكروتوم (ويلي Willey ١٩٧١) .

تحدد زاوية ميل السكين أثناء السن الزاوية بين سطحى الحافة Facet وبالتالى نوعية القطع - تزود كل سكين تسن يدويا بخلفية خاصة بها - ولا تتطلب السكين التى تسن آليا أى خلفية حيث تكون زاوية ميل السكين ثابتة بجهاز السن - ولا يجوز فى المرات المتتالية سن ذات السكين بالأسلوبين لاختلاف زاوية الميل فى كل منهما ، لذلك يشبث سن كل سكين إما يدويا أو آليا . لا تختبر حدة السكين بقطع شعرة أو خيط ، وإلا تعاد عملية السن مرة أخرى .

يمكن للمبتدئ الاستعاضة عن السكين بشفرة حلاقة مثبتة بماسك خاص وتبدل الشفرة بغيرها عندما تصير الحافة غير حادة Dull أو منقرعة Nicked وتفضل الشفرات السميكة نوعاً ما للحصول على نتائج أفضل .

تفحص حافة السكين بالمجهر الضوئي - ضع السكين على حامل خشبي بحيث تكون مائلة بزاوية قدرها 20° على أن تكون الحافة إلى أعلى - ضع السكين على مائدة المجهر وافحص الحافة بالعدسة الشيئية قوة ١٠ واحترس أن تلامس العدسة حافة السكين - استخدم ضوءاً ساقطاً ، ترى حافة السكين الحادة على هيئة خط دقيق ومستقيم من ضوء منعكس . تعكس السكين غير الحادة ضوءاً أكثر وتكون الحافة منشارية الشكل يتخللها النقر .

يراعى عند إتمام عملية القطع بالميكروتوم نزع السكين (أو الشفرة) وتجفيفها جيداً - والسن إن لزم الأمر - تطفى السكين بطبقة شحم أو فازلين لحمايتها من الرطوبة أثناء الحفظ حتى لا تصدأ - كما يراعى أيضاً نظافة الميكروتوم ووضع غطاء عليه حتى لا يترسب للأتربة .

٦ . قطع العينات Sectioning

قطع العينات النباتية المطمورة في شمع البارافين تجهيز القوالب للقطع بالميكروتوم:

(١) يؤخذ من قالب الشمع المحتوى على العينات النباتية قطعة صغيرة منتظمة قائمة الزوايا تحتوى على إحدى العينات، مع مراعاة وضع العينة بالنسبة لاتجاه حركة السكين حتى يتحقق الهدف المطلوب - ويوضح شكل (٦ - ١) نماذج لاوزاع العينة أثناء عملية القطع . ويجب أن يكون السطح المعد للقطع مربعاً أو مستطيلاً متوازي الأضلاع قائم الزوايا حتى تحصل على شريط منتظم ومستقيم ، ويجب أن يتم التقطيع بواسطة مشرط ، سلاحه مستقيم ، والأفضل استعمال شفرات الحلاقة ، وتتم عملية التقطيع لقالب الشمع بطريقة السحب، وليس عن طريق الضغط حتى لا يتكسر قالب الشمع .

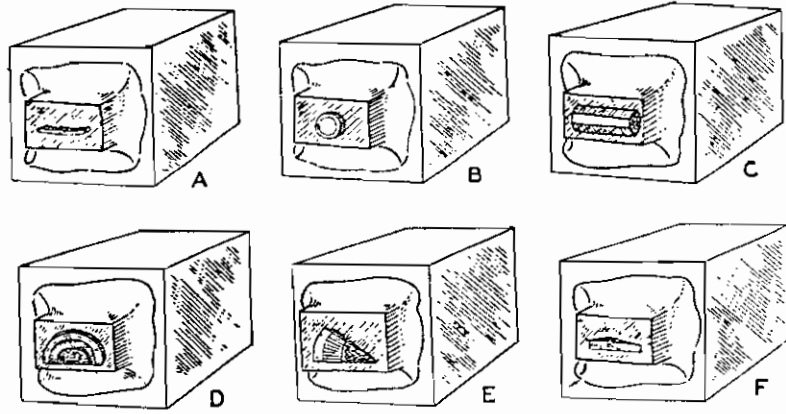

شكل (٦ - ١) : أوضاع العينات مختلفة الأشكال أثناء القطع بالميكروتوم.

- A - تحميل ورقة لعمل مقاطع عرضية .
- B - تحميل ساق صغيرة لعمل مقاطع عرضية .
- C - تحميل ساق صغيرة لعمل مقاطع طولية .
- D ، E - تحميل جزء من ساق لعمل مقاطع عرضية .
- F - تحميل جزء من ساق عشبي كبير لعمل مقاطع قطرية (شعاعية) .

(ساس Sass ١٩٦١)

(٢) يترك إطار مناسب من الشمع حول النموذج (حوالى ٣ مم) ، عند تنظيم الشمع ويستحسن ترك مسافة أكبر جهة القاعدة ؛ حتى يكون هناك مجال لتحميل القطعة على حامل الميكروتوم وبذلك يمكن قطع العينة حتى نهايتها بسهولة وانتظام .

(٣) تلتصق القطعة المحتوية على العينة بعد تجهيزها بتسوية سطوحها على حامل الميكروتوم المعدنى أو الخشبى أو المصنوع من البلاستيك ويتم ذلك بإذابة بعض قشور من الشمع بمشرط ساخن على سطح الحامل ، ثم تغرس القطعة فى وسط هذا الشمع المنصهر ثم ترك لتبرد فيتجمد الشمع وتلتصق القطعة بالحامل . يضاف مزيد من الشمع المنصهر حول الجزء القاعدى من القطعة لعمل دعامة لها وتأكيد تثبيتها على حامل الميكروتوم .

(٤) تنظم القطعة المحتوية على العينة بحيث تكون فى الوضع المناسب على حامل الميكروتوم ؛ تبعا للغرض من القطع إذا كان طوليا أو عرضيا .

(٥) يغمس الحامل فى ماء بارد حتى يتصلب الشمع ، ثم يوضع الحامل فى موضعه من الميكروتوم الذى يكون قد تم إعداده للعمل ، ويكون السطح المعد للقطع موازيا لحافة السكين عند وضع الحامل فى مكانه من الميكروتوم ، وبذا يمكن البدء فى عملية القطع بتحريك يد الميكروتوم أو إدارتها حسب نوع الميكروتوم المستعمل ، وذلك بعد تنظيم سمك القطاعات بواسطة الدليل الخاص الموجود بالميكروتوم ، ويكون القطع بسمك ٥ - ٢٠ ميكرون حسب النموذج { الميكرون (u) = ١ / ١٠٠٠ مم } .

(٦) تقطع العينة النباتية بهذه الطريقة فى قطاعات متسلسلة متصلة ببعضها فى شريط طويل ، يمكن فصل الشريط عن سكين القطع بفرشة صغيرة ، كلما وصل الشريط إلى الطول المناسب (نحو ٢٠ سم) . تحفظ الأشرطة منبسطة فى علب من الكرتون المبطن بورق أسود مصقول ، مع مراعاة تسلسل القطاعات .

(٧) هذه الأشرطة رقيقة جداً فيجب الاحتراس عند التعامل معها ، حتى لا تتمزق أو تلتوى على بعضها البعض فتتلف ، كما يجب عدم تعرضها للهواء أو النفخ حتى لا تتطاير تمهيداً لوضعها بعد ذلك على الشرائح .

العوامل التى تؤثر على عملية القطع Factors influencing sectioning

يتوقف نجاح عملية القطع بالميكروتوم على عدة عوامل متفاعلة مع بعضها البعض ، ومن أهم هذه العوامل مايلى :

(١) نوعية الشمع المستخدم Quality of the paraffin wax

يراعى أن تكون صلابة الشمع متناسبة مع طبيعة أنسجة العينة النباتية ، وسمك القطاعات المطلوبة ودرجة حرارة الغرفة ، ويجب أن يكون الشمع ذا قوام حبيبي دقيق جدا وخالٍ من الفقاعات والشوائب والبقع المعتمة .

(٢) التشريب النموذجي بالشمع Proper infiltration

يؤدي عدم التشريب النموذجي بالشمع إلى انفصال العينة عن الشمع وإذا ما فحصت العينة بالعدسة ترى الأنسجة مفتتة ؛ نتيجة عدم كفاية التخلل أثناء عملية التشريب بالشمع ، أو نتيجة زيادة تصلب الأنسجة مما يجعلها هشّة بطبيعتها ، وقد يلاحظ انفصال القطاعات بعد القطع بعيدا عن الشمع المحيط بها ، نتيجة عدم اتصال السطوح الخارجية للعينة بصورة جيدة من الشمع المحيط بها ، وقد ينتج عدم التشريب الكافي بالشمع عن عدم تمام التجفيف أو السرعة في إجراء عملية التشريب بالشمع .

(٣) توجيه العينة النباتية المحملة Orientation of the mounted material

يراعى أن تكون العينة النباتية في منتصف الشمع عند القطع ، وإلا فتكون الطبقة السميكة من الشمع إلى أعلى لمقاومة الضغط الناجم عن عملية القطع ، ويراعى ألا تكون طبقة الشمع المحيطة بالعينة كبيرة ؛ حتى تكون القطاعات متقاربة ، وبالتالي يمكن الانتفاع بأكبر مساحة من الشريحة عند التحميل وفي ذلك توفير لعدد الشرائح والأغطية والشمع ، وكذلك الاقتصار في استعمال الكيماويات المذيبة للشمع . ويراعى أن يكون سطح العينة موازيا لحافة السكين ، ويكون وضع السكين على زاوية قائمة مع اتجاه حركة حامل النموذج (إلا إذا كان المطلوب عمل قطاعات باتجاه خاص) ، كما يراعى زاوية الميل بين سطح السكين المسطح وسطح العينة ، وتعرف بالتجربة .

(٤) ثبات التحميل Rigidity of mounting

يراعى أن يكون الحامل المثبت عليه العينة النباتية مثبتاً في مكانه بالميكروتوم ، لا يتحرك ، وأن تكون العينة ملتصقة ومثبتة تماماً بالحامل ، أن يحكم القفل على السكين حتى لا يتحرك أو تهتز أثناء التقطيع ، إذ إن أي حركة بأي من هذه المواضيع ينشأ عنها قطاعات غير متماثلة السمك ، وهذا يمكن اكتشافه في الشريط ، ولكنه يكون أكثر وضوحاً بعد الصبغ حيث تكون القطاعات السميكة أغمق لونا من الرقيقة .

(٥) الظروف الحرارية Temperature factors

تتأثر عملية التقطيع بدرجة حرارة الغرفة والعينة النباتية والسكين ، فإذا كانت درجة حرارة إحدى هذه الأشياء مرتفعة عن اللازم . . فإن القطاعات تنضغط وتتجمع فتتجمد على حافة السكين مكونة كتلة غير متميزة . وعلى العكس من ذلك إذا كانت درجة الحرارة لإحدى هذه الأشياء أقل من اللازم فإن القطاعات تلتوى أو لا تلتحم مع بعضها ، وبذلك لا يتكون الشريط المطلوب . ومن الملاحظ أن القطاعات السمكية تتحمل درجات الحرارة العالية عن القطاعات الرقيقة .

(٦) صلابة العينات النباتية Hardness or brittleness of the materials

إذا اتبعت كل الاحتياطات السابقة ، ولم يمكن الحصول على قطاعات وشرائط جيدة فقد يرجع ذلك إلى صلابة العينات ، ويمكن التغلب على ذلك بتطريتها وذلك بتسوية جهة العينة الموازية للسكين بحيث تتعرض الأنسجة ثم يوضع الحامل بما عليه من عينة نباتية فى ماء فاتر ، وتؤدى هذه المعاملة إلى نظرية العينة مما يسمح بعمل قطاعات جيدة . وقد يوضع الحامل والعينة فى كأس به ماء ثم يوضع فى فرن على درجة حرارة ٣٥ - ٤٠ م لمدة ١٢ ساعة أو أكثر تبعاً لحجم وطبيعة العينة . إذا لم تنجح هذه المعاملة فى الحصول على النتائج المرجوه فقد يرجع ذلك إلى أن العينات صلبة جداً وبذلك لا تصلح للقطع بطريقة الشمع أو أن عمليتي التجفيف والتشرب لم تتم كما يجب .

(٧) تكهرب الأشرطة

من الصعوبات التى قد تنشأ أثناء عملية القطع تكهرب الأشرطة ؛ مما يسبب اندفاعها بقوة تجاه الأدوات الأخرى فتلتصق بها أو تلتوى على بعضها مما يسبب تلفها ، ويمكن تجنب ذلك بغلى ماء فى المعمل حتى ترتفع الرطوبة إلى درجة كافية لمنع هذا التكهرب أو تقليله إلى أدنى حد ، ويمكن كذلك توصيل يد السكين بحنفية الماء بواسطة سلك .

(٨) قد يكون شريط الشمع غير مستقيم ويرجع ذلك لسبب أو أكثر مما يلي :

(أ) المنطقة المستعملة من السكين تالمة ولذا يجب تحريك السكين أو إبدالها بأخرى حادة .

(ب) السطح العلوى والسفلى للعينة غير متوازيين ولذا يجب عمل التسوية اللازمة .

(ج) الحافة السفلية للعينة غير موازية للسكين ويلزم تنظيمها .

- (د) العينة النباتية ليست فى منتصف الشمع تماما ويلزم عمل التسوية اللازمة .
 (هـ) العينة نفسها غير منتظمة الشكل والحجم .

قطع العينات النباتية غير المطمورة فى شمع البارافين

اولا: القطاعات اليدوية Hand sections

يمكن عمل هذه القطاعات فى عينات نباتية حية أو محفوظة وذلك باستعمال موسى تشريح أو شفرة حلاقة ، ويمكن بالتمرين الحصول على قطاعات رقيقة . قد تبدو هذه الطريقة دون الطرق الأخرى ولكنها تعطى تحضيرات ممتازة خاصة لدراسة الطلبة (وفى هذه الحالة يجب أن يقوم الطالب بنفسه بجمع العينات وعمل القطاعات فذلك أدمى إلى التعرف على تركيب هذه العينات حتى ولو لم تكن هذه القطاعات على جانب كبير من الجودة فذلك أفضل من فحص الشرائح المجهزة بطرق أخرى) . كما تنفيذ هذه الطريقة فى توفير كثير من الجهد الذى يبذله الباحث الذى يرغب فى عمل دراسة خاصة فما عليه إلا عمل دراسة شاملة للعينات ليتعرف على الصعوبات ويحدد الأجزاء الجديرة بالدراسة .

ولاشك أن الصبر والمران والمهارة الفطرية أهم ما يجب أن يتصف به الباحث حتى يتمكن من القيام بهذه العملية على الوجه الأكمل ، فالنصائح أو التوجيهات قد لا تكون ذات قيمة فى مثل هذه الأحوال .

وتجرى هذه العملية باستعمال نخاع البيلسان أو دونه ، حيث تشق قطعة من نخاع البيلسان طوليا ثم تحفر مجرى تناسب سمك العينة ، يربط النخاع والعينة بداخله ثم يوضع فى ماء فيتمدد النخاع وبذلك يغلف العينة تماما ويسهل قطعها بالموس ، ويمكن الاستعاضة عن نخاع البيلسان بجذر الجزر ويراعى أن يكون كل من الموس والعينة مبللين دائما بالماء ، تعوم القطاعات فى طبق بترى به ماء أو فى تركيز من الكحول يعادل التركيز الذى وصلت إليه العينة عند القطع ، فمثلا عند قطع عينة فى محلول F. A. A. أو غيره من محاليل القتل والتثبيت يراعى غسلها والبدء فى إجراء عملية التجفيف حتى نصل إلى ٥٠% أو ٧٠% كحول ثم تعمل القطاعات وتعوم فى التركيزات المناسبة .

إذا عملت قطاعات يدوية فى عينات حية يراعى بعد القطع قتل وتثبيت القطاعات ويستعمل لذلك محلول قتل مناسب للعينة تحت الدراسة ، ويتم القتل فى الحال غالباً إذا ما كانت القطاعات رقيقة ثم تغسل القطاعات بعد نحو ١٠ دقائق من القتل .

ويجب مراعاة فحص القطاعات قبل صبغها بعدسة جيب للتأكد من سلامتها ، وتتبع الطريقة المناسبة للصبغ سواء المفردة أو المزدوجة . إذا كانت الصبغة المفردة أو الصبغة الأولى فى حالة الصبغ المزدوج مائية يلزم أن نصل بالقطاعات إلى الماء إذا كانت قد قتلت فى الكحول أو فى محلول F. A. A. وتتبع الخطوات التالية : يضاف إلى القطاعات المختارة فى زجاجة الساعة كحول إيثايل ٥٠% ثم يضاف ثلث الكمية ماء ، بعد ٣ - ٥ دقائق يسكب نصف كمية السائل ويضاف كمية مساوية للمتبقى ماء ، تكرر عملية السكب والإضافة ٢ - ٣ مرات . وفى النهاية يسكب كل السائل ويضاف ماء ثم يسكب الماء وتضاف الصبغة المائية المراد استخدامها . أما إذا كانت الصبغة المراد استخدامها مذابة فى الكحول فيمكن إتباع الخطوات السابقة ، وبدلاً من إضافة الماء تضاف تركيزات متدرجة من الكحول حتى نصل إلى تركيز الصبغة .

ثانياً: القطع بواسطة الميكروتوم

(١) القطع بواسطة الميكروتوم الثلجى Freezing microtome

تستخدم هذه الطريقة بصورة خاصة فى حالة العينات اللينة الرقيقة التى يصعب قطعها باليد أو يخشى من تلفها إذا تم تحضيرها بطريقة الشمع ، وهى طريقة سريعة يمكن بها عمل قطاعات كبيرة كاملة . والأساس فى استعمال الميكروتوم الثلجى تبريد العينة بواسطة غاز ثانى أكسيد الكربون CO_2 أو الأثير لدرجة التجمد فى محلول مناسب لا يتبلور بالتبريد ، وبالتالي تكتسب العينة صلابة يمكن بها قطعها بسهولة . والميكروتوم الثلجى معد لعمل قطاعات بسلك محدد (بالمكرون) ميكانيكياً ومزود بجهاز للتبريد يتصل من خلال أنبوبة معدنية بأسطوانة الغاز السائل CO_2 ، عند فتح صمام الغاز يندفع الغاز بقوة على درجة حرارة منخفضة جداً فيتجمد المحلول الذى يحيط بالعينة المحملة على مائدة التبريد وبذلك تتكون كتلة صلبة متماسكة يمكن قطعها بسهولة .

ويستعمل المحلول التالى عادة فى تحميل العينات :

ماء مقطر ٢٠٠ مل

صمغ عربى ٢٠ جم

فينول أو ثيمول (مادة حافظة) ١ جم

قد يستعاض عن الصمغ بالجيلاتين أو الأجار بعمل محلول نصف سائل على درجة حرارة الغرفة ويضاف إليه مادة حافظة ١,٠٪ فينول .

يمكن باستعمال الميكروتوم الثلجى قطع العينات النباتية الحية أو المقتولة ، تجزأ العينات إلى قطع ذات حجم مناسب وتوضع فى ماء بارد ، ثم تنقل بعد فترة مناسبة إلى محلول الصمغ العربى وتترك به فترة وجيزة يعد خلالها الميكروتوم للاستعمال ، أما إذا كانت العينات مقتولة فيتم تدريبها حتى تصل إلى الماء ثم فى محلول الصمغ العربى حتى يعد الميكروتوم كما سبق فى حالة العينات النباتية الحية .

ليس الهدف من وضع العينات النباتية فى الصمغ أن تشربه الأنسجة تماما وإنما تغلف العينات به من جميع الجهات بطبقة منتظمة من محلول الصمغ . توضع نقطة أو اثنتين من الصمغ العربى ، يتجمد المحلول ويصير أبيض اللون ، تحمل العينة وتنظم فى الوضع المناسب مع استمرار تدفق الغاز وإضافة محلول الصمغ ، عندما تصل العينة المحملة إلى درجة صلابة مناسبة تجرى عملية القطع ، وتبرد السكين لدرجة قريبة من درجة حرارة العينة . تستقبل القطاعات فى طبق بترى أو زجاجة ساعة بنقلها من فوق السكين بواسطة فرشاة ناعمة ، يذوب الصمغ وتكون القطاعات معدة للخطوات التالية من التحضير ، يراعى أن تكون القطاعات سميكة نسبياً (٣٠ - ٤٠ ميكرون) .

(ب) القطع بواسطة الميكروتوم المنزلق Sliding microtome

تستعمل هذه الطريقة إذا لم يكن ممكناً الحصول على قطاعات كاملة بطريق القطع اليدوى وذلك فى الأنسجة البالغة أو الكبيرة الحجم .

تجهز العينة بطول ٣ سم وتثبت فى ماسك الميكروتوم بحيث يبرز منها ١ سم أعلى الحافة العلوية للماسك ، وتثبت السكين فى وضع مائل على محور الانزلاق حتى تكون مائلة بالنسبة للعينة مع مراعاة وجود مسافة بين حامل السكين وماسك العينة . يراعى أن تكون العينة والسكين مبللتين دائماً بالماء ، ترفع القطاعات من فوق حافة السكين بفرشاة مبللة بالماء أيضاً حيث تنقل إلى طبق بترى به ماء تختبر القطاعات بعنسة جيب ويستبعد غير الصالح منها . يتبع بعد ذلك الخطوات السابق ذكرها فى القطاعات اليدوية فيما يتعلق بالتجفيف والصبغ .

عما هو جدير بالذكر أن الميكروتوم المنزلق يستعمل أيضا في حالة العينات المطمورة في الشمع في حالة صعوبة قطعها بالميكروتوم الدائري نتيجة للصلابة الزائدة للعينات أو عندما تكون هشة سهلة التكسر حيث تثبت العينة بلصقتها بعد تنظيم الشمع حولها على حامل الميكروتوم وهو على شكل متوازي المستطيلات من الخشب أو البلاستيك بحجم يناسب الماسك . تستقبل القطاعات في طبق بترى به ماء ويتخب الصالح منها ثم يلصق على الشريحة كما هو متبع في قطاعات الشمع وتستكمل خطوات الصبغ والحفظ المستديم .

قطع العينات النباتية المطمورة في السللويدن

إذا كان المطلوب عمل قطاع عرضي نخرج النموذج المطلوب من السللويدن الغليظ القوام وكذلك حامل مناسب به ثقب ، ثم يوضع الفرع في الثقب بشرط أن يبرز منه ٦ - ١٠ ملليمترات ، مع وضع قطع من عود الثقاب بين جدار الثقب والنموذج لزيادة التثبيت ثم توضع كتلة من السللويدن السميك حول الفرع على الحامل ثم توضع هذه المجموعة في الكلورفورم لتتم عملية التصلب . أما إذا كان المطلوب عمل قطاع طولى فيوضع الفرع على كتلة غير مثقوبة ، وتحاط بالسللويدن السميك وتجري عملية التصلب في الكلورفورم . إذا كانت النماذج محفوظة في محلول حفظ (أحجام متساوية من كحول الإيثانيل ٩٥٪ والجلسرين) تنقل إلى كحول مطلق مع تغييره مرتين على فترات من ٤ - ٨ ساعات ، هذه العملية تزيل الكمية الصغيرة من الماء التي قد توجد نتيجة الحفظ في حالة التخزين كما أنها تقلل من درجة تصلب السللويدن ، ثم توضع النماذج في محلول سللويدن سميك مع الحامل - بعد مرور ٢٤ ساعة تجرى عملية التثبيت كما سبق .

تتم عملية القطع بواسطة الميكروتوم المنزلق وفيه لا يتحرك النموذج وإنما السكين هي التي تتحرك - والسلك المعتاد للقطع عليه هو ١٥ - ٢٠ ميكرونا ، ويجب أن تكون السكين والنموذج مبللين بكحول ٩٥٪ أثناء القطع وتستقبل القطاعات في كحول ٩٥٪ - ويجب ضبط زاوية ميل السكين وانحرافها حتى نحصل على قطاعات غير ملتوية وغير متكسرة - ويمكن حفظ القطاعات السليمة في محلول الجلسرين والكحول الحين صبغها .

٧ . لصق القطاعات على الشرائح

Affixing paraffin sections to the slide

يراعى فى البداية تجهيز شرائح نظيفة تماماً ومحفوظة فى كحول ٩٥ ٪ وتجفف بقطعة من القماش الذى لا يترك أوباراً (قطعة من التريكولين أو الحرير) ويستعمل فى عملية اللصق أحد المحاليل الآتية :

(١) محلول ماير Mayer's adhesive

ويحضر بالطريقة الآتية :

٥٠ مل	Egg white	زلال بيض
٥٠ مل	Glycerine	جلسرين
١ جم	Phenol crystals	فينول

يمكن استعمال ساليولات الصوديوم أو ثايمول بدلاً من الفينول .

يستعمل بيض طازج - يفصل الزلال ويضاف الجلسرين والفينول ويرج جيداً حتى يتكون عدد كبير من فقاعات الهواء . يترك المحلول مدة لترتفع فقاعات الهواء إلى السطح فترتفع معها المواد الغريبة ويصبح المحلول نقياً صافياً - يزال الريم الذى يتكون على السطح ويرشح المحلول فى قماش موسلين . يجدد المحلول كل ستة أشهر . ويستعمل معه الماء لتعويم الأشرطة .

هناك تركيبة أخرى يدخل فيها الألبومين كأساس ، ويستعمل منها خليط جاهز يسمى ألبوزول Albusol ، وتركيب المحلول اللاصق كالتالى :

٥ مل	ألبوزول
١٨٥ مل	ماء مقطر
١٠ مل	فورمالين

ويجدد هذا المحلول شهرياً .

(٢) محلول هاوبت Haupt's adhesive

ويحضر كالآتى :

جيلاتين	١ جم
ماء مقطر	١٠٠ مل
جلسرين	١٥ مل
فينول بللورات	٢ جم

يذاب الجيلاتين فى الماء على درجة حرارة ٣٥° م وعند تمام الذوبان يضاف الفينول ثم الجلسرين ويقلب جيداً ثم يرشح . ويستعمل محلول فورمالين ٢ - ٤ ٪ لتعويم أشرطة الشمع .

يوجد تركيب آخر يدخل فيه الجيلاتين كأساس ، ويحضر كالآتى :

جيلاتين	١ جم
ماء مقطر	٩٠ مل
فورمالين	١٠ مل

يقوم هذا المحلول بتعويم الأشرطة ولصقها فى نفس الوقت ويحضر شهرياً .

خطوات العمل

- (١) يقطع شريط الشمع إلى أشرطة قصيرة مناسبة الطول تتناسب مع طول الأغطية ، التى تستعمل فى التحميل ، ويفضل أن لا يزيد طولها عن ٤ سم .
- (٢) توضع نقطة من محلول ماير أو هاوبت على الشريحة ويدهن بها السطح بتمرير إصبع نظيف عدة مرات وإزالة الزائد من المحلول ؛ حتى لا يتبقى على سطح الشريحة إلا طبقة رقيقة جداً متجانسة منتظمة الانتشار .
- (٣) تنقل القطاعات أو الأشرطة المجهزة إلى الشريحة ، وتضاف عدة قطرات من الماء المقطر أو فورمالين ٢ - ٤ ٪ حسب المحلول المستعمل فى اللصق وتحرك الشريحة قليلا حتى ينتشر الماء أو الفورمالين على السطح فتطفو عليه الأشرطة .

(٤) تسخن الشريحة على لوحة ساخنة حتى تنبسط الأشرطة ، ويزول كل أثر لانكماشها وتجعلها ويجب ألا تسخن إلا بالقدر اللازم لإزالة الإنكماش والتجعد ، ولا يجب أن تصل الحرارة إلى درجة انصهار الشمع فإن ذلك يتلف الأنسجة .

(٥) يزال معظم الماء أو الفورمالين الزائد بإمالة الشريحة ولمس حافتها التي اتجه إليها السائل بقطعة من النشاف أو ورق الترشيح . ثم تنظم القطاعات أو الأشرطة بإبرتين في الوضع المناسب ، ويزال ما تبقى بواسطة ورقة نشاف أو ترشيح بحيث تصبح الشريحة جافة تماما وإلا فإن الماء أو الفورمالين مع اللاصق المستعمل يأخذ الصبغة ويشوه الشريحة .

(٦) توضع الشريحة بعد ذلك في مكان دافئ غير معرض للغبار كالتطابق العلوى من فرن الشمع لمدة لا تقل عن أربع ساعات للأنسجة الرهيفة ، ولا تقل عن ١٢ ساعة للأنسجة البالغة أو الصعبة اللصق .

(٧) يجب أن يكون التصاق شريط الشمع بسطح الشريحة تاماً ، لا تتخلله فقاعات من الهواء وإلا فإن القطاعات تكون عرضة للسقوط أثناء معاملتها فى محاليل الصبغ المختلفة . ولا ضرر هناك من حفظ الشرائح بعد لصق القطاعات وتحفيقها أى مدة من الزمن حتى تصبغ .

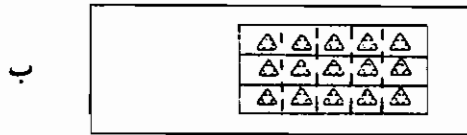
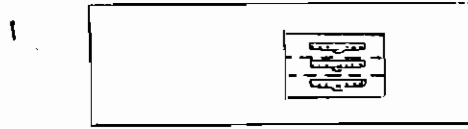

شكل (٧-١) : نظام لصق القطاعات على الشريحة.

أ - غطاء شريحة مربع . ب - غطاء شريحة مستطيل .

إزالة الشمع Deparaffinize

يلزم بعد لصق القطاعات على الشرائح الزجاجية أن يزال الشمع حتى يمكن القيام بالعمليات التالية من صيغ وتجهيف وترويق وتحميل .

وتجرى العملية كالآتي :

- (١) تغمس الشرائح فى وعاء به زيلول نقى لمدة ١٠ - ٢٠ دقيقة .
- (٢) تكرر عملية الغمس فى وعاء آخر به زيلول نقى لمدة ٥ دقائق .
- (٣) تنقل الشرائح بعد ذلك إلى وعاء به ٥٠٪ زيلول لمدة ٥ - ١٠ دقائق .
- (٤) يتم نقل الشرائح بعدها إلى وعاء به كحول مطلق لمدة ٥ دقائق .
- (٥) تكرر عملية النقل إلى وعاء آخر به كحول مطلق لمدة ٥ دقائق .

يواصل التدرج حتى التركيز المناسب للصبغة ، فإذا كانت الصبغة مذابة فى كحول ٥٠٪ مثلا يتم التدرج بالشرائح إلى كحول ٧٠٪ ثم تنقل بعد ذلك إلى الصبغة المذابة فى كحول ٥٠٪ . أما إذا كانت الصبغة مذابة فى الماء فتدرج بالشرائح إلى الماء ثم إنقلها إلى الصبغة . أى بعبارة أخرى تدرج بالشرائح إلى تركيز معادل لتركيز المذيب للصبغة أو للخطوة السابقة مباشرة لتركيز مذيب الصبغة .

يمكن أن يحل الأسيتون أو كحول الأيزوبروباييل محل كحول الإيثايل بعد إذابة الشمع .

لصق القطاعات التى تعمل باليد أو بالميكروتوم الثلجى أو المنزلق

يمكن لصق القطاعات على الشرائح قبل صبغها حتى يسهل إجراء عملية الصيغ وحفظها من التلف الذى قد يصيبها أثناء الخطوات المختلفة حتى التحميل ، ويستعمل فى ذلك محلول جيلاتين فولز ويتكون من :

جيلاتين + حامض خليك ثلجى + ٧٠٪ كحول + شب الكروم

طريقة تحضيره :

يذاب ٤ جم من الجيلاتين فى ٢٠ مل من حامض الخليك الثلجى على حمام مائى ،

مع التقليب . يؤخذ من هذا المحلول ٥ مل ويضاف إليها ٧٠ مل من كحول ٧٠٪ ثم يضاف ١ - ٢ مل من محلول شب الكروم الذى قوته ٥٪ ، ادهن الشرائح بالخليط ، ثم تترك لتجف وبذا تحتفظ بقابليتها للانتفاخ واللتصق فى وجود الماء . انقل القطاعات إلى الشريحة وذلك بتغطيس الشريحة فى طبق البترى تحت القطاع ، ثم ترفع الشريحة برفق وعليها القطاع فى المنتصف ، يضغط عليها بورقة ترشيع مبللة برفق حتى يتم اللصق ، ثم تترك فى الغرفة العلوية من الفرن لتجف .

٨ . الصبغ

Staining

لا تتمكن العين البشرية من تمييز المحتويات المختلفة بالخلية بسهولة لعدم وجود قدر كافٍ من التمييز بينها ، لذلك كان لزاماً صبغ القطاعات بصبغات مختلفة حتى يمكن فحص الخلايا والأنسجة مجهرياً في سهولة ويسر .

لا توجد صبغة معينة تصلح لجميع الأغراض وتعطى المعلومات اللازمة عن مختلف الخلايا والأنسجة ، ويستعمل عادة للفحص العام نوعين من الصبغات تعطى كل منهما لوناً متميزاً عن الأخرى Stain and counterstain يمكن بواسطتهما التمييز بين النواة والسيتوبلازم ، وقد يستعمل البعض صبغة مفردة أو توافق معينة من الصبغات للحصول على معلومات محددة تتعلق بخصائص كيميائية أو تركيبية خاصة .

ويلزم قبل استخدام أى صبغة الوقوف بقدر الإمكان على الخصائص المميزة لها ، وما زال فعل الكثير من الصبغات غير معلوم ، وإن وجد البعض الآخر الذى تحددت خصائصه فالكثير من الصبغات لها Auxochrome ، وهو الجزء الفعال من الجزئ الذى يتحد مع مكونات الأنسجة ، كما يوجد للصبغة Chromophore وهو الجزء المسئول عن اللون المميز للصبغة .

قد يتحد Auxochrome مباشرة مكوناً ملحاً مع محتوى معين من الخلية أو نتيجة الامتصاص أو بكليهما ، بعض الصبغات مثل الهيماتوكسلين Hematoxylin وهى ضعيفة جداً بمفردها يلزم لها وسيط يساعدها على الاتحاد مع الخلايا ، وهو ما يسمى بالمظهر Mordant الذى يكون رابطة مع مكونات الخلايا ، بينما صبغات أخرى مثل Sudan Black B تذوب مباشرة فى محتويات الخلية .

تجرى عملية الصبغ فى أوانٍ زجاجية نظيفة لعل أفضلها Coplin jars ، وفى حالة القطاعات غير المحملة مثل القطاعات الميكروتوم الثلجى أو السللويدن فيتم صبغها فى أطباق صغيرة Stender dishes أو زجاجات ماعة .

يراعى كتابة البيانات اللازمة على الأوانى وإحكام الغطاء عليها على الدوام ، وتنظف الأوانى من أى صبغات تلوثها من الخارج ، وإذا ما لزم إجراء فحص مجهرى سريع أثناء

الصيغ يراعى وضع حوض زجاجي صغير أسفل الشريحة المطلوب فحصها Lantern-slide glass حماية للمجهر من التلوث ، ويراعى عدم تعرض القطاعات للجفاف حتى يتم تغطيتها بعد وضع بيئة التحميل .

يلخص الشكل التخطيطي جدول (٨-١) الخطوات المتتابعة التي تعامل بها القطاعات أثناء الصيغ .

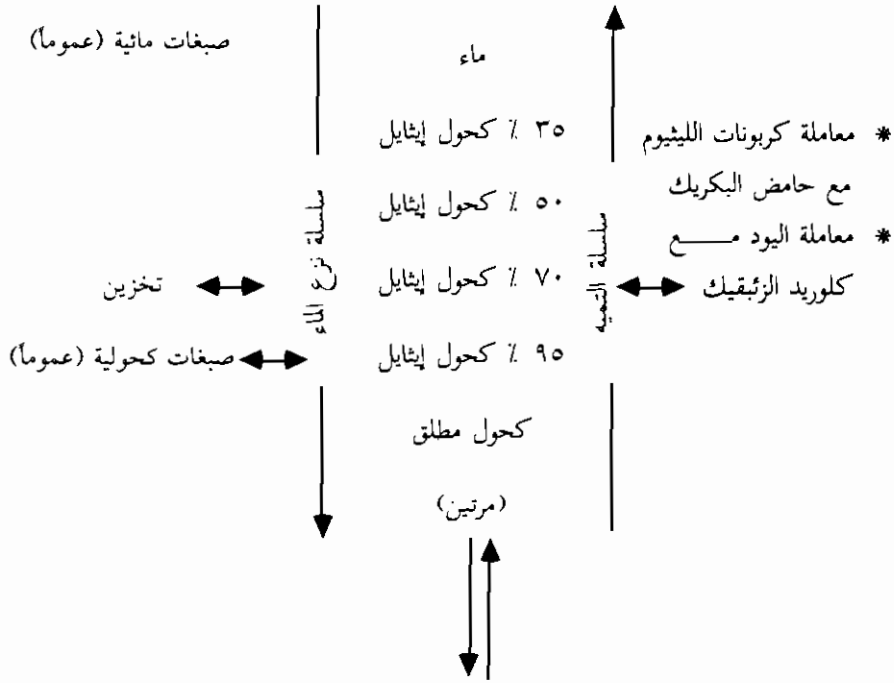

شرائح عليها ← زيلول نقي ← زيلول وكحول مطلق ← زيلول نقي ← تحميل وتغطية الشرائح
قطاعات بارافين (مرتين)

جدول (٨-١) : مخطط يوضح عمليتي التمييه Hydration ، ونزع الماء Dehydration ، خلال الخطوات المتتابعة التي تعامل بها القطاعات في عملية الصيغ .

تنقسم الصبغات تبعاً للأصل الذى تشتق منه إلى صبغات طبيعية وأخرى صناعية ،
وفيما يلى شرح لكل من هاتين المجموعتين :

أولاً: الصبغات الطبيعية Natural dyes

توجد ثلاث صبغات طبيعية تستعمل مع الأنسجة النباتية ، وهذه الصبغات لم يمكن
حتى الآن تحضيرها صناعياً ، وهى ذات أهمية خاصة فى الدراسات السيتولوجية ، هذه
الصبغات هى :

(١) صبغة الهيماتوكسيلين Hematoxylin

تستخرج هذه الصبغة من نبات *Hematoxylin campechianum* L . وتستعمل فى
الدراسات الهستولوجية ، وهى من أهم الصبغات على الإطلاق ، تحضر هذه الصبغة
بطريقتين أساسيتين تبعاً للغرض من استخدامها ، وهما كالتالى :

الطريقة الأولى :

يحتوى المحلول فى هذه الطريقة على الصبغة والمظهر (المثبت) Mordant والعامل
المؤكسد ومادة حافظة ، ويستعمل هذا المحلول غالباً فى الأغراض التشريحية ، ويسمى
المحلول باسم من حضره لأول مرة ، وتوجد منه ثلاثة أنواع تسمى كالتالى :

(1) Mayer's Hematoxylin

(2) Harris's Hematoxylin

(3) Delafield's Hematoxylin

وتعرف الصبغة فى هذه الحالة بأنها ذاتية المظهر Self mordant ويشار إليها عادة
بالمصطلح Hemalum .

طريقة تحضير صبغة Delafield's Hematoxylin

يذاب ٤ جم هيماتوكسيلين فى ٢٥ مل كحول إيثانيل ٩٥ ٪ ثم يضاف إلى المحلول :

Ammonium alum (NH₄ Al (SO₄)₂ .12H₂O) ٣٦ جم

٤٠٠ مل ماء مقطر

يترك المحلول بعد ذلك لمدة أسبوع معرضاً للضوء ، مع وضع غطاء غير محكم ، ويرشح المحلول ثم يضاف ما يلي :

١٠٠ مل جلسرين

١٠ مل كحول الميثايل ١٠٠ %

يترك المحلول لمدة ٦ أسبوع لينضج ، يحتفظ المحلول الأساسى للصبغة بصلاحيته لما لانهاية .

الطريقة الثانية :

لا يخلط المظهر فى هذه الطريقة مع الصبغة فى محلول واحد ، بل يعامل النموذج أولاً بالمظهر (مثل شب الحديد Iron alum) ثم يتبع بالصبغة ، ومن أمثلتها :

Heidenhain's iron alum Hematoxylin

وتحضر كما يلى :

(١) يجهز محلول أساسى Stock solution من الهيماتوكسلين بالتركيز التالى :

١٠ جم صبغة هيماتوكسلين

١٠٠ مل كحول إيثايل ٩٥ %

يترك المحلول الأساسى للصبغة لفترة لا تقل عن ٣ شهور قبل استعماله حتى ينضج ، ثم يخفف بنسبة :

١ محلول أساسى : ٩ ماء مقطر ، ويرشح .

(ب) يتركب المظهر من شب الحديد

Iron alum (Ferric ammonium sulphate, $Fe NH_4 (SO_4)_2 \cdot 12H_2O$)

وتستخدم البللورات البنفسجية فقط حيث تتحلل البلورات البنية ، ويجهز المحلول بالتركيز التالى :

- المظهر Mordant ٤ جم شب الحديد فى ١٠٠ مل ماء مقطر .

- للتمييز Differentiator ٢ جم شب الحديد فى ١٠٠ مل ماء مقطر .

ويرشح المحلول قبل الاستعمال .

(٢) صبغة البرازيلين Brazilin

يمكن الحصول على هذه الصبغة من مجموعة أشجار مختلفة ، تعرف بغابات البرازيل Brazilwood وإن كانت تستخرج أساساً من نبات *Caesalpinia crista* أو *C. echinata* وتستعمل حالياً بكثرة لصبغ تحضيرات الدهك Smears . تستعمل صبغة البرازيلين عادة بتركيز ٠.٥ ٪ في كحول إيثايل ٧٠ ٪ ، وتخزن لنحو أسبوع قبل الاستعمال لتتضح ، والبرازيلين ليست صبغة بذاتها ، وإنما ينتج تأثيرها عقب تفاعلها مع المظهر شب الحديد Ferric ammonium sulphate .

(٣) صبغة الكوشينيل Cochineal

تستعمل أيضاً مشتقاتها Derivatives الكارمين Carmine وحمض الكارمينيك Carminic acid ويمكن الحصول عليها بعد طحن الأجسام المجففة لإناث حشرة الكوشينيل حيث ينتج مسحوق لونه أحمر مصفر ، ويمكن الحصول على الكارمين ذى اللون الأحمر اللامع بعد إضافة محلول الشب إلى الكوشينيل . وللكارمين أهمية فى الدراسات السيتولوجية كما فى حالة الأستوكارمين Aceto-carmine .

ثانياً: الصبغات الصناعية Coal-tar dyes

تستخرج كل صبغات هذه المجموعة من قار الفحم Coal-tar وهى كثيرة العدد جداً وسيكون مجال اهتمامنا بهذه المجموعة فيما يستخدم منها فى الأغراض النباتية . وتحضر صبغات هذه المجموعة باستخدام أحد المذيبات المذكورة بجدول (٨-٢) ، وعادة ما تحضر الصبغات بالتركيزات التالية :

(١) ٠.٥ - ١ ٪ فى الماء المقطر .

(٢) ٠.٥ - ١ ٪ فى كحول الإيثايل ٥٠ ٪ أو ٧٠ ٪ أو ٩٥ ٪ .

(٣) محلول مشبع فى زيت القرنفل أو فى حجم متساوية من زيت القرنفل والكحول المطلق (أى بنسبة ١ : ١) ، وقد يستبدل الكحول بالميثايل سيلوزولف Methyl cellosolve أو فى حجم متساوية من زيت القرنفل والكحول المطلق والميثايل سيلوزولف .

جدول (٨-٢) : المذيبات الأساسية (X) التي تستخدم في تحضير
الصبغات الصناعية المستعملة في الأغراض النباتية

المذيب			الصبغة
زيت قرنفل	كحول إيثايل %	ماء مقطر	
	٧٠ %	X	١ - الفوكسين الحامض Acid Fuchsin (acid)
	٥٠ %	X	٢ - أزرق الأنيلين Anilin Blue (acid)
	٥٠ %	X	٣ - أزرق القطن Cotton Blue (acid)
	٧٠ %		٤ - بني البسمارك Bismarck Brown Y (basic)
X		X	٥ - البنفسجي المتبلور Crystal Violet (basic)
	٩٥ %		٦ - الإيوسين Eosin Y (acid)
X	٩٥ %		٧ - الإرتروسين Erythrosin (acid)
X	٩٥ %		٨ - الأخضر السريع Fast Green (acid)
X	١٠٠ %		٩ - البرتقالي الذهبي Golden Orange (acid)
X	٩٥ - ٥٠ %	X	١٠ - السفرانين Safranin O (basic)

الاستعمالات النباتية الأساسية للصبغات الشائعة

The principal botanical uses for the common stains

(١) الجدر السيلولورية Cellulose cell walls

- الهيماتوكسلين ذاتية المظهر (Hematoxylin (self-mordanting type) (زرقاء اللون)
- الأخضر السريع Fast green FCF.
- أزرق الأنيلين Anilin blue
- بني البسمارك Bismarck brown Y.
- الفوكسين الحامض Acid fuchsin

- أحمر الكونغو Congo red

- الأخضر الضوئي Light green

(٢) الجدر الملجننة للخلايا Lignified cell walls

- السفرائين Safranin (حمراء اللون)

- البنفسجي المتبلور Crystal violet

(٣) الجدر المكوتنة للخلايا Cutinized cell walls

- السفرائين Safranin

- البنفسجي المتبلور Crystal violet

- الإرثروسين Erythrosin (قرنفلية اللون)

(٤) الصفيحة الوسطى Middle lamella

- الهيماتوكسولين (غير ذاتية المظهر) Iron Hematoxylin

- أحمر الروثينيوم Ruthenium red (material cut fresh)

(٥) الكروموسومات Chromosomes

- الهيماتوكسولين Iron Hematoxylin

- السفرائين Safranin

- الكارمين Carmine (for acetocarmine smears) (حمراء اللون)

(٦) الميتوكوندريا Mitochondria

- الهيماتوكسولين Iron Hematoxylin

(٧) السيتوبلازم Cytoplasm

- أيوسين Eosin Y.

- الإرثروسين Erythrosin B.

- الأخضر السريع Fast green FCF

- البرتقالى الذهبى Orange G

(٨) هيفات الفطر فى أنسجة العائل Filamentous fungi in host tissues

- الهيماتوكسيلين Iron Hematoxylin

- السفراين Safranin

- الأخضر السريع Fast green FCF

(٩) الكالوز Callose

- أزرق الأنيلين Anilin blue

- الريزوكرين الأزرق (متخصصة) Resocrin blue

يُحمل اللون بالشق القاعدى بالصبغة القاعدية (basic) وبالشق الحامضى بالصبغة الحامضية (Acid) ، وكقاعدة عامة تستعمل الصبغة القاعدية فى صبغ التراكيب النووية Nuclear structures وفى بعض الحالات الجدر الملجننة . أما الصبغات الحامضية فتستعمل فى صبغ السيتوبلازم والجدر غير الملجننة .

ويستعمل بعد الصبغ بعض المروقات مثل زيت القرنفل Clove oil وزيت السيدر Cedar oil وزيت البرجموت Bergamot oil وزيت أخضر الشتاء Wintergreen oil وتستعمل هذه الزيوت عادة مركزة كما تشتري أو تخفف بقليل من الزيلول Xylene . كما يستعمل المروق Carbol xylene وهو رخيص الثمن ويقوم بالعملية على أحسن وجه ويتكون من حجم من الفينول المنصهر مخلوطاً بثلاثة أو أربعة حجوم من الزيلول .

صبغ قطاعات شمع البارافين Staining paraffin sections

تصبغ القطاعات باستعمال صبغة مفردة ، أو مزدوجة ، وأحياناً تستعمل ثلاث أو أربع صبغات ، وفيما يلى بعض الأمثلة لهذه الأنظمة من الصبغات ، مع وجود جدول يوضح الخطوات المتتالية لكل طريقة للصبغ ، ينصح بتكبيره ووضعه أمامك على جدران المعمل للاستعانة به أثناء إجراء عملية الصبغ .

أولاً: الصبغة المفردة

مثال ذلك صبغة الهيماتوكسلين سواء كانت ذاتية المظهر أو منفصلة المظهر ، وفيما يلي طريقة استخدام كل منهما :

(أ) صبغة الهيماتوكسلين (ذاتية المظهر) Mayer's Hemalum Hematoxylin

يستعمل فى هذه الحالة صبغة من التى يوجد المظهر مختلطاً بها Self-mordanting type (جدول ٨-٣ أ و ب) وهى تستعمل أساساً فى صبغ الجدر السليولوزية والبكتين وميسيليوم الفطريات وتستخدم أيضاً فى صبغ النويات فى طور السكون كما يمكن أن تستعمل منفردة فى صبغ الأنسجة المرستيمية أو التى بدأت فى التميز .

يتحول لون الأنسجة بعد صبغها بالهيماتوكسلين وغمسها فى ماء الخنفية من اللون الأرجوانى Purple إلى الأزرق Blue وتعطى لوناً إرجوانياً محمراً ، إذا غمست فى ماء حامضى ، وأزرق إذا غمست فى ماء قلوئى . ويفضل اللون الأزرق ، وإذا لم يظهر هذا اللون بعد غمس الشرائح فى ماء الخنفية فيمكن استعمال ٠.١ ٪ من كربونات الصوديوم لإظهار هذا اللون .

يراعى عند فحص الشرائح أن تكون النويات ذات لون أسود مزرق ، والجدر السليولوزية لونها أسود ، أما الجدر الملجننة فتكون عديمة اللون تقريباً ، والبلاستيدات بلون أزرق خفيف إلى أسود مزرق والسيتوبلازم رمادى مزرق .

إذا فحصت الشريحة وهى فى الماء بعد صبغها ، ولم تظهر الألوان سابقة الذكر تعاد الشريحة إلى الصبغة لفترة أخرى حتى تأخذ الألوان المطلوبة ، وإذا تركت الشريحة أكثر من اللازم فى الصبغة ، وصار لونها أسود ، فمن الممكن إزالة الزائد من الصبغة بغمسها فى محلول حامضى خفيف (٥ر - ٪ حامض هيدروكلوريك أو ١ ٪ حامض ستريك ، أو محلول مائى مشبع لحامض البكريك) ثم تغسل بالماء ، وتغمس فى محلول قلوئى للتعاادل وتفحص .

جدول (٨ - ١٣) : خطوات الصبيغ بالهيماتوكسولين ذاتية المظهر .

المدة بالدقيقة	المحلول	٢
٥ - ٢	زيلول نقي	(١)
٥ - ٢	زيلول وكحول مطلق (١:١)	(٢)
٥ - ٢	كحول مطلق (١)	(٣)
٥ - ٢	كحول مطلق (٢)	(٤)
٥ - ٢	كحول ٩٥ ٪	(٥)
٥ - ٢	كحول ٧٠ ٪	(٦)
٥ - ٢	كحول ٥٠ ٪	(٧)
٥ - ٢	كحول ٣٠ ٪	(٨)
٢ - ١	ماء مقطر	(٩)
٣٠ - ٢	صبغة الهيماتوكسولين	(١٠)
١	ماء مقطر	(١١)
١	ماء الصنبور لإزالة الزائد من الصبغة	(١٢)
٥ - ٢	كحول ٣٠ ٪	(١٣)
٥ - ٢	كحول ٥٠ ٪	(١٤)
٥ - ٢	كحول ٧٠ ٪	(١٥)
١٠ - ٥	كحول ٩٥ ٪	(١٦)
١٠ - ٥	كحول مطلق (١)	(١٧)
١٠ - ٥	كحول مطلق (٢)	(١٨)
١٠ - ٥	زيت قرنفل (مروق)	(١٩)
٥	زيلول (١)	(٢٠)
٥	زيلول (٢)	(٢١)
٥	زيلول (٣)	(٢٢)
	التحميل والتغطية (يستخدم فى التحميل كندا بلسم أو أى بيئة تحميل أخرى)	(٢٣)

STAINING CHART
Progressive Hemalum

Xylene 2-5 min (de-waxing)	resin and Cover glass
↓	↑
absolute (anhydrous) alcohol 2-5 min	xylene III 5 min
↓	↑
95 % alcohol 2-5 min	xylene II 5 min
↓	↑
70 % alcohol 2-5 min	xylene I 5 min
↓	↑
50 % alcohol 2-5 min	carbol- xylene 5-10 min
↓	↑
30 % alcohol 2-5 min	absolute alcohol II 5-10 min
↓	↑
distilled water 1-2 min	absolute alcohol I 5-10 min
↓	↑
Hemalum 2-30 min	95 % alcohol 5-10 min
↓	↑
distilled water 1 min	70 % alcohol 5-10 min
↓	↑
Tap water	50 % alcohol 5-10 min
↓	↑
	30 % alcohol 2-5 min

جدول (٣-٨ ب) خطوات الصبيغ بالهيماتوكسليين ذاتية المظهر .
Mayer's Hemalum Hematoxylin (ساس ١٩٦١) .

(ب) صبغة الهيماتوكسلين (منفصلة المظهر)

Heidenhain's iron alum Hematoxylin

وهي من أهم الصبغات المستخدمة في الأغراض السيتولوجية . كما تعد أيضاً من أكثر الصبغات استعمالاً في طريقة السللويدن (جدول ٨-٤) .

خطوات الصيغ :

المدة بالدقيقة	الحلول
٥ - ٢	(١) زيلول نقي
٥ - ٢	(٢) زيلول وكحول مطلق (١ : ١)
٥ - ٢	(٣) كحول مطلق
٥ - ٢	(٤) كحول مطلق
٥ - ٢	(٥) كحول ٩٥ %
٥ - ٢	(٦) كحول ٧٠ %
٥ - ٢	(٧) كحول ٥٠ %
٥ - ٢	(٨) كحول ٣٠ %
٢ - ١	(٩) ماء مقطر
٦٠ (إلى اليوم التالي)	(١٠) ٤ % شب الحديد (مظهر)
١	(١١) ماء مقطر (٥ تغييرات)
٦٠ (إلى اليوم التالي)	(١٢) ١٠ % صبغة هيماتوكسلين
	(ترك العينات بالصبغة نفس فترة وجودها بالمظهر)
١	(١٣) ماء مقطر (٣ تغييرات)
	(١٤) ٢ % شب الحديد (التمييز)

ترك الشرائح ٥ دقائق ، تأخذ القطاعات لوناً اسود رمادياً ، تتابع القطاعات بالفحص المجهرى حتى يصبح لون السيتوبلازم رمادياً والنويات سوداء ، ترك القطاعات مغمورة في محلول شب الحديد . ولعنصر الوقت دور هام في هذه الخطوة حيث تتميز الأنسجة بسرعات مختلفة ، لذلك تلزم دقة الملاحظة ، وعموماً يلزم لسغالية الشرائح نحو ١٠ دقائق للتمييز ، وإذا كان تميز الخلايا سريعاً يستعمل محلول ١ % شب الحديد .

٥	(١٥)	ماء صنبور لإزالة شب الحديد ، يعطي وجوده لوناً باهتاً للقطاعات
٥ - ٢	(١٦)	كحول ٣٠ ٪
٥ - ٢	(١٧)	كحول ٥٠ ٪
٥ - ٢	(١٨)	كحول ٧٠ ٪
١٠ - ٥	(١٩)	كحول ٩٥ ٪
١٠ - ٥	(٢٠)	كحول مطلق (١)
١٠ - ٥	(٢١)	كحول مطلق (٢)
٥	(٢٢)	زيت قرنفل (مروق)
٥	(٢٣)	زيلول نقى (١)
٥	(٢٤)	زيلول نقى (٢)
٥	(٢٥)	زيلول نقى (٣)
	(٢٦)	التحميل والتغطية

ملحوظة : يمكن أن تطلب الأمر استخدام صبغ مزدوج إضافة صبغة البرتقالي الذهبى Golden orange عقب خطوة الكحول ٩٥ ٪ وتركب من :

١ جم صبغة البرتقالي الذهبى

١٠٠ مل كحول إيثايل ٩٥ ٪

٤ مل حامض هيدروكلوريك (0.1 N) .

STAINING CHART

Iron Hematoxylin

تتبع الخطوات سالفة الذكر

حتى الوصول إلى

صبغة الهيماتوكسولين

4% iron alum
4 hr.
↓
dist. water
5 changes
1 min. intervals
↓
hematoxylin
4 hr.
↓
dist. water
3 changes
↓
destaining reagent
until differentiated
↓
dist. water
3 changes
↓
running
tap water
5 min. →

resin and
cover glass
↑
xylene III
↑
xylene II
↑
xylene I
↓
carbol-
xylene
↑
absolute
alcohol II
↑
absolute
alcohol I
↑
95%
alcohol
↑
70%
alcohol
↑
50%
alcohol
↑
30%
alcohol

جدول (٤-٨) : خطوات الصيغ بالهيماتوكسولين منفصلة المظهر

Heidenhain's iron alum Hematoxylin

الفترات الزمنية كما في جدول (٣-٨)

(ساس Sass ١٩٦١).

ثانياً: الصيغ المزدوج

يقصد به استعمال صبغتين تقوم كل منهما بتلوين نسيج أو أكثر ، وبذا تظهر كل الأنسجة بوضوح وتصيح الدراسة وتمييز التركيب أمراً يسيراً . وتوجد طرق عديدة لكثرة ما يوجد من صبغات ، ولكن سنتقصر على ذكر أكثرها شيوعاً مثل :

(١) صبغة الهيماتوكسولين والإرثروسين Hemalum and Erythrosin

تستعمل صبغة الإرثروسين في هذه الطريقة كصبغة مضادة Counterstain وهي تساعد على التمييز بين الأنسجة وبعضها البعض لوجود تفاوت في اللون بينهما ، ويجب ملاحظة

أن الصبغة المضادة لا تكون من الصبغات عالية التخصص بل تكون محدودة التخصص ،
وتساعد على الرؤيا نتيجة لاختلاف اللون بالنسبة للصبغة الأساسية ، تتلون الخلايا الملجنتة
والنويات باللون الأسود بينما تتلون الجدر السليولوزية باللون الأحمر الوردى أو القرنفلى .
يمكن فى هذه الطريقة الاستعاضة عن الإرتروسين بالصبغات الآتية : Fast green - Eosin
Golden orange - Light green - مع بقاء الهيماتوكسلين كصبغة أساسية .

خطوات الصبغ

تستعمل الخطوات السابق ذكرها فى طريقة الصبغ بالهيماتوكسلين ذاتية المظهر حتى
نصل إلى صبغة الهيماتوكسلين ، وتوضع الشرائح فى هذه الصبغة المدة اللازمة ثم ننقل إلى
كحول ٣٠ ٪ ثم إلى كحول ٥٠ ٪ ثم إلى كحول ٧٠ ٪ ثم إلى كحول ٩٥ ٪ ثم إلى
صبغة الإرتروسين (٥٠ ٪ فى كحول ٩٥ ٪ أو يمكن استعمال ٠٥ ٪ فى زيت القرنفل) ثم
ننقل إلى كحول مطلق (تغييرتين) ثم إلى كاربول زيلين Carbole xylene ثم إلى زيلول
(تغييرتين) مع مراعاة نفس الفترات بالخطوات المتتالية ثم التحميل والتغطية (جدول ٨-٥) .

تتبع الخطوات سالفه الذكر

حتى الوصول إلى

صبغة الهيماتوكسلين

STAINING CHART

Hemalum With "General" Counterstain

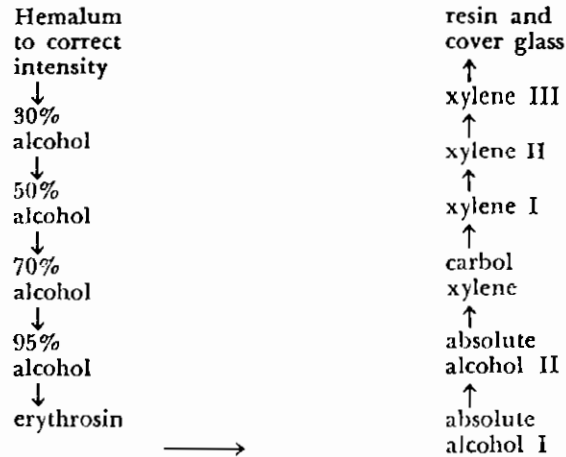

جدول (٨-٥) : خطوات الصبغ بالهيماتوكسلين والإرتروسين

الفترات الزمنية كما فى جدول (٨ - ٣) (ساس Sass ١٩٦١).

(٢) صبغة الهيماتوكسلين والسفرانين Hemalum and Safranin

تأخذ الخلايا الملجننة لونًا أحمر رائقًا وواضحًا ، أما الخلايا غير الملجننة فيكون لونها أزرق في نهاية عملية الصبغ وقبل التحميل ، وقد تأخذ البلاستيدات الملونة اللون الأزرق أو البنفسجي أو الأحمر . إذا ظهر أن لون السفرانين أقل مما يجب أو أكثر مما يجب فيمكن إعادة الشريحة إلى السفرانين لزيادة اللون أو إزالة الزائد من السفرانين بالإذابة في أحد التركيزات العالية للكحول (وجد أن كحول ٩٠ ٪ و ١٠٠ ٪ ذات قدرة ضعيفة على إزالة الصبغة) ، إذا كان لون السفرانين أكثر من الحد المطلوب يمكن ترك الشريحة في خليط من الزيولوفينول لمدة تتراوح بين ٤ إلى ١٢ ساعة ، فقد ثبت أن هذا المحلول له تأثير بسيط جداً في إزالة الزائد من السفرانين ، ولذا نترك الشريحة فيه مدة طويلة دون خوف من اختفاء الصبغة (جدول ٨-٦) .

تتبع الخطوات سالفة الذكر

حتى الوصول إلى

صبغة الهيماتوكسلين

STAINING CHART

Hemalum and "Specific" Counterstain

Hemalum to correct intensity	resin and cover glass
↓	↑
safranin	xylene III
1-12 hr.	↑
↓	xylene II
wash	↑
↓	xylene I
30%	↑
alcohol	carbol-
↓	xylene
50%	↑
alcohol	absolute
↓	alcohol
70%	↑
alcohol	absolute
↓	alcohol
95%	
alcohol →	

جدول (٨-٦) : خطوات الصبغ بالهيماتوكسلين والسفرانين

الفترات الزمنية كما في جدول (٨-٣) (ساس Sass ١٩٦١).

خطوات الصبغ

بعد الوصول بالشريحة إلى صبغة الهيماتوكسلين توضع فيها للمدة اللازمة ، ثم تنقل الشريحة بعد ذلك إلى السفرائين (١ في الماء) لمدة ١-١٢ ساعة ، تنقل بعدها إلى الماء (غسيل) ثم إلى كحول ٣٠ ٪ ثم ٥٠ ٪ ثم ٧٠ ٪ ثم ٩٥ ٪ ثم كحول مطلق مرتين ثم إلى كاربول زيلين ثم زيلول مرتين ثم التحميل والتغطية .

(٣) صبغة السفرائين والأخضر السريع Safranin and Fast green

وهي الطريقة القياسية Standard method والأكثر استخداماً مع الأنسجة النباتية للتمييز بين الأجزاء الملجننة والسلولوزية من جدر الخلايا ، وتجري بتمرير الشريحة في أوانى الصبغ المختلفة حتى الوصول إلى الماء ثم تنقل إلى السفرائين المائي (١ في الماء المقطر) لمدة ١-١٢ ساعة ثم تنقل الشريحة إلى الماء أو تترك مع تغيير الماء حتى يصبح الماء غير ملون ، ثم تنقل إلى كحول ٣٠ ٪ ثم ٥٠ ٪ ثم ٧٠ ٪ ثم ٩٥ ٪ ثم إلى الأخضر السريع (١ في كحول ٩٥ ٪) وتترك لمدة ٥ - ٣٠ ثانية ، تنقل بعد ذلك إلى كحول مطلق مرتين ثم إلى كاربول زيلين ثم إلى زيلول مرتين ثم التحميل والتغطية (جدول ٨-٧).

تتأثر كل من الصبغتين المستعملتين بالكحول أثناء التجفيف وذلك لقابليتهما للذوبان في الكحول . كما تؤثر كل منهما على الأخرى ، ولذا فطريقة الصبغ بهاتين الصبغتين تحتاج إلى دقة ومران وخبرة كافية . وفى النهاية يجب أن تكون الخلايا الملجننة والكروماتين والنوية وأحياناً الكيوتين ذات لون أحمر لامع والبلاستيدات الخضراء قرنفلية اللون إلى حمراء والجدر السلولوزية والسيتوبلازم ذات لون أخضر .

إذا كان الأخضر السريع يزيل لون السفرائين نتيجة لتركيزه الزائد فيمكن تخفيف محلول الصبغة بنسبة ١ : ٥ من الكحول ٩٥ ٪ . وإذا كان لون السفرائين لازال في الجدر السلولوزية رغم صبغة الأخضر السريع فيمكن إعادة الشريحة إلى الأخضر السريع ومضاعفة المدة السابقة ثم تجفيفها . إذا ظهر بعد الفحص أن السفرائين ضعيف يعاد صبغ الشريحة من البداية كأنها لم تصبغ من قبل .

تتبع الخطوات سالفة الذكر
حتى الوصول إلى الماء

STAINING CHART

Safranin-Fast Green

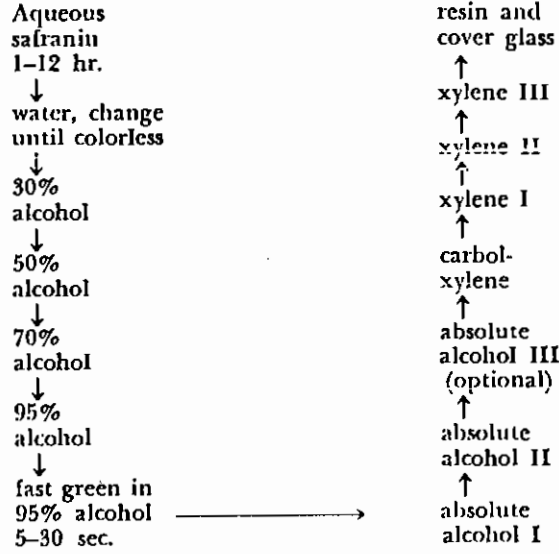

جدول (٧-٨) : خطوات الصبغ بالسفرانين والأخضر السريع

الفترات الزمنية كما في جدول (٨-٣) (ساس Sass ١٩٦١).

يمكن أن يحل محل الأخضر السريع الصبغات الآتية : الأخضر الضوئي - أخضر المالاكيت - أو صبغة مضادة زرقاء مثل أزرق الأنيلين أو البنفسجي المتبلور أو أزرق الميثيلين وكل هذه الصبغات تذوب في كحول ٩٥ ٪ أو في كحول ٥٠ ٪ أو في زيت القرنفل وتدرج ضمن الخطوات السابق ذكرها في الموضع المناسب لتركيز المذيب .

وتحضر المحاليل المستعملة كما يلي :

صبغة السفرانين :

يذاب ١ جم صبغة سفرانين في ١٠٠ مل كحول إيثايل ٩٥ ٪ ، وعند الاستعمال يخفف المحلول بالماء المقطر (١:١) .

صبغة الاخضر السريع :

صبغة أخضر سريع	جم	٠.٥
زيت قرنفل	مل	٥٠
كحول مطلق	مل	٥٠

محلول الترويق :

زيت قرنفل	مل	٥٠
كحول مطلق	مل	٢٥
زيلول نقي	مل	٢٥

(٤) صبغة الإرتروسين والبنفسجى المتبلور Erythrosin and Crystal violet

تفضل هذه الطريقة إذا كان نسيج الخشب حديثاً أو ضعيف التلجنن . تمرر الشريحة حتى تصل إلى الماء ثم ينقل إلى البنفسجى المتبلور (١ ٪ فى الماء) لمدة ١٥ دقيقة ثم تغسل فى الماء وتنقل إلى كحول ٣٠ ٪ ثم ٥٠ ٪ ثم ٧٠ ٪ ثم ٩٥ ٪ ثم إلى كحول مطلق ثم تنقل إلى صبغة الإرتروسين لمدة ١-٢ دقيقة ثم تنقل إلى ٥٠ ٪ زيلول ثم إلى زيلول نقي ٢-٣ مرات ثم التخميل والتغطية (جدول ٨-٨) .

تحضر صبغة الإرتروسين بإذابة ٢ جم من الصبغة فى ٢٥ مل كحول مطلق ثم يضاف إلى المحلول ٧٥ مل زيت قرنفل .

هذه الطريقة تحتاج إلى ملاحظة ودقة فائقة والفحص بعد الصيغ بالإرتروسين حيث يحل محل البنفسجى المتبلور فى الأنسجة الملجننة . ونتيجة الصيغ تكون الخلايا الملجننة ذات لون بنفسجى لامع والجدر السليولوزية ذات لون أحمر وردى . ويراعى التخلص تماماً من آثار زيت القرنفل حتى لا يتأثر لون الأنسجة ويزول مع الوقت ، فضلاً عن ظهور نقط زيتية عند فحص الشريحة .

STAINING CHART

Crystal violet - Erythrosin

تتبع الخطوات سالفة الذكر

حتى الوصول إلى الماء

aqueous	resin and
Crystal violet	cover glass
15 min	↑
↓	
rinse	xylene III
in water	↑
↓	
30 % alcohol	xylene II
↓	↑
50 % alcohol	
↓	
70 % alcohol	xylene I
↓	↑
95 % alcohol	
↓	
absolute	clove oil
alcohol	+
↓	
erythrosin	xylene
1-2 min	↑
—————→	clove oil

جدول (٨-٨) : خطوات الصبيغ بالإرثروسين والبنفسجي المتبلور

الفترات الزمنية كما في جدول (٨-٣) (ساس ١٩٦١).

(٥) صبغة البنفسجي المتبلور والأيودين Crystal Violet-Iodine

تعرف بطريقة نيوتن Newton وهي من الصبغات الهامة التي تستعمل في الأغراض السيتولوجية (جدول ٨-٩). في هذه الطريقة تمر الشريحة حتى تصل إلى الماء ثم ضع الشريحة في محلول اليود (IKI) لمدة ١٥ دقيقة ، بعد ذلك تنقل إلى الماء لفترة بسيطة ثم تنقل الشريحة إلى البنفسجي المتبلور (٢٥ر٠ - ٥٠ر٠ في الماء) لمدة ١-٤ ساعات . تغسل الشريحة في الماء ثم تنقل إلى محلول يود آخر لمدة ١٥ دقيقة ثم تشطف في الماء ، تنقل الشريحة إلى حامض البكريك في كحول ٥٠٪ (شبع ٥٠٪ كحول بحامض البكريك) لمدة

٣٠ ثانية ، ثم تنقل إلى كحول ٩٥ ٪ لمدة ١٠-٦٠ ثانية ، ثم كحول مطلق لمدة ٣٠ ثانية مرتين ، ثم تنقل الشريحة إلى إناء يحتوى على كحول مطلق وزيلول وزيت السيدر بنسبة الثلث لكل منهم لمدة ٣٠ - ٦٠ ثانية . نختبر الشريحة ثم تنقل إلى زيلول مرتين ، ثم تحمل وتغطى . فى هذه الطريقة تصبغ الكروموسومات باللون الأزرق المسود فى وسط غير ملون .

يحضر الأيودين بوتاسيوم أيوديت (IKI) كما يلى :

١٠٠ مل ماء + ١ جم يودور بوتاسيوم + ١ جم يود

تخصص أوانى التجفيف فى هذه الطريقة ؛ أى لا تستعمل الكحولات المختلفة فى غرض آخر حتى لا يحدث تلوث بصبغة أخرى فتضرر بالعملية . عند الوصول إلى الكحول ٩٥ ٪ يجب الإسراع طالما كانت الصبغة لا تلون الخطوات التالية بشكل واضح . يستعمل زيت السيدر حتى يقلل التبخير أثناء الفحص . إذا ظهر لون أزرق فى السيترولازم تعاد الشريحة إلى الكحول وإذا ظهرت الكروموسومات بلون باهت يعاد صبغها من البداية .

STAINING CHART

Crystal (Gentian) Violet-Iodine

تتبع الخطوات سالفة الذكر

حتى الوصول إلى الماء

IKI
15 min.

↓
rinse in water

↓
crystal violet
1-4 hr.

↓
rinse

↓
IKI
15 min.

↓
rinse

↓
50% alcohol
picric acid
30 sec.

↓
95%
alcohol

10-60 sec.

resin and
cover glass

↑
xylene III

↑
xylene II

↑
xylene I

↑
examine

↑
[1/3 absolute alcohol
1/3 xylene
1/3 cedar oil
30-60 sec.

↑
absolute
alcohol II
30 sec.

↑
absolute
alcohol I
30 sec.

جدول (٨-٩) : خطوات الصبغ بالبنفسجى المتبلور والايودين

الفترات الزمنية كما فى جدول (٨-٣) (ساس Sass ١٩٦١).

٩ . التحميل والتغطية

Mounting and Covering

تستعمل فى ذلك أغطية نظيفة جافة بحيث تناسب اتساع القطاع أو القطاعات (شكل ٩-١) ويحدث فى العادة تحول فى لون بيئة التحميل ويزول لون القطاعات بالتخزين من الخارج إلى الداخل أى من حافة الغطاء إلى الداخل ، ولذلك يستحسن أن يترك حوالى ٥ مم بين القطاعات وحافات الغطاء .

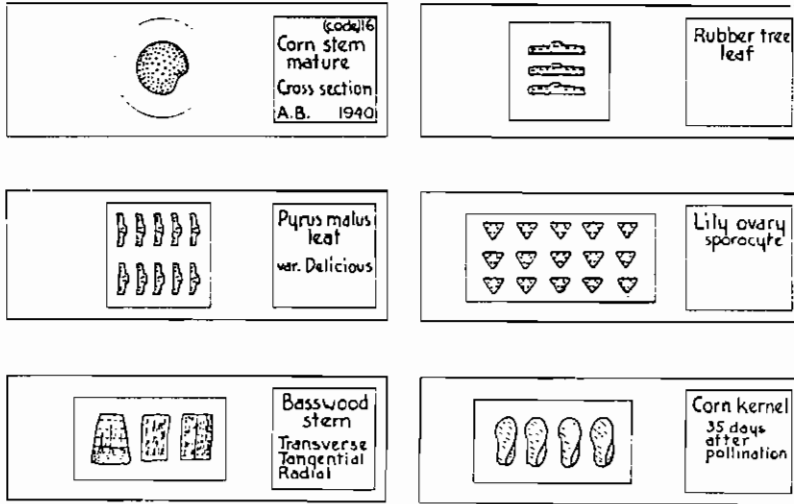

شكل (٩-١) : تحميل وتغطية القطاعات ، ووضع بطاقة البيانات على الشريحة ، لاحظ التناسب بين حجم وعدد القطاعات وغطاء الشريحة المستخدم.

ويستعمل فى التحميل عدة بيئات مختلفة أهمها ما يلي:

(١) كندا بلسم Canada balsam

يحصل عليها من نبات *Abies balsamea* من المخروطيات ، وتعتبر أكثر المواد استخداماً منذ زمن بعيد ، وتظل القطاعات المحملة فيه ما يقرب من ٢٥ سنة بحالة مرضية

تماماً ، ويراعى عدم تعريض الشرائح لدرجات حرارة مرتفعة أو ضوء شديد ؛ حتى لا تتأثر وتصيح غامقة اللون ، ويحسن حفظ الكندا بلسم فى زجاجات غامقة اللون أو فى أماكن مظلمة .

(٢) دامار بلسم Dammar balsam

يتماز عن الكندا بلسم بعدم تأثر ألوان القطاعات المحملة فيه .

(٣) يوبرال Euparal

يوجد على صورتين ، فقد يكون عديم اللون ، وقد يضاف إليه لون أخضر Euparal vert وذلك لاحتوائه على أحد أملاح النحاس ، ويستعمل فى تحميل القطاعات المصبوغة بالهيماتوكسلين ، تنقل القطاعات من الكحول ٩٥ ٪ أو ١٠٠ ٪ إلى بيئة التحميل مباشرة أو من مذيب البيئة إلى بيئة التحميل (ويسمى Essence d'euparal) .

(٤) اللاكتوفينول Amann's medium

ويحضر كما يلى :

٢٠ جم	حامض الكربوليك (فينول بللورات)
٢٠ جم	حامض اللاكتيك
٤٠ مل	جلسرين
٢٠ مل	ماء مقطر

ويستعمل إما رائقاً أو مضافاً إليه إحدى الصبغات الحامضية المناسبة (بنسبة ٠.١ ر - ٠.٥ ٪) وغالباً ما يضاف صبغة أزرق القطن Cotton blue .

(٥) غروى الجلسرين Glycerine jelly

ويحضر كما يلى :

١ جزء	جيلاتين
٦ جزء	ماء
٧ جزء	جلسرين
١ جم لكل ١٠٠ مل من المخلول السابق	فينول

ينقع الجيلاتين في الماء لمدة ساعتين ثم يضاف الجلسرين ثم الفينول - يسخن المخلوط لمدة ١٥-٢٠ دقيقة (دون غليان) مع التقليب حتى يصير المخلوط سائلاً رائقاً متجانساً ، يرشح المخلوط وهو ساخن خلال موسلين ضيق الثقوب .

(٦) الراتنجات الصناعية Synthetic resins

توجد بعض الراتنجات التي تنتج صناعياً تفوق في جودتها الكندا بلسم مثل Clarite وهو عديم اللون متجانس التركيب سريع الجفاف - ويستعمل في تحميل القطاعات النباتية بتركيز ٨٠ ٪ في الزيلول .

خطوات إجراء التحميل والتغطية

يتم التخلص من محلول الزيلول الزائد على الشريحة بإمالتها واستقبال ما يزيد من الزيلول على ورقة ترشيح أو قطعة من القماش ، توضع نقطة من بيئة التحميل أو أكثر تبعاً لمساحة الغطاء (مع مراعاة السرعة في إجراء هذه الخطوة حتى لا تجف القطاعات) ، توضع حافة الغطاء مستندة إلى الشريحة والغطاء مائلاً بزاوية ٤٥° تقريباً ، يترك الغطاء ليهبط ببطء على بيئة التحميل مستنداً إلى طرف إبرة التشريح حتى يستقر تماماً فوق الشريحة ، مع التخلص تماماً من أية فقاعات هوائية في بيئة التحميل ، ويراعى أن يكون الغطاء المستعمل جافاً تماماً وذلك بتسخينه على لهب ضعيف ، ويفضل إجراء التحميل فوق سطح أسود اللون حتى يسهل رؤية فقاعات الهواء التي قد تتكون أثناء إجراء هذه العملية .

يراعى أن لا تزيد كمية بيئة التحميل عن اللازم حتى لا تسيل على حواف الغطاء وأحياناً فوقه ، تجفف الشرائح بعد ذلك بوضعها في فرن على درجة حرارة ٣٥-٤٠° م لمدة يوم أو أكثر حتى تمام جفاف بيئة التحميل ؛ ليتمكن تداول الشرائح دون خوف من انزلاق الغطاء . إذا كانت بيئة التحميل المستعملة غروى الجلسرين أو اللاكتوفينول فلا توضع الشرائح بالفرن .

١٠ . دراسات تشريحية خاصة Special anatomical Studies

يتناول الجزء التالي عرضاً لبعض الطرق المتبعة في دراسات معينة تختص بموضوعات محددة مثل :

اولاً : تفكيك نسيج الخشب Maceration of wood

تفكيك الأنسجة طريقة كيميائية لفصل الوحدات التي تتكون منها الأنسجة النباتية ، وذلك بإذابة المادة اللاصقة بين الخلايا ، والهدف من تفكيك أى نسيج هو تكوين صورة دقيقة ثلاثية الأبعاد لطرز الخلايا المكونة للنسيج . ويتم ذلك بالطريقة التالية :

(١) تقطع العينة الخشبية باستعمال شفرة حادة إلى أجزاء صغيرة على هيئة شظايا لا يزيد حجمها عن تلك المستخدمة في تنظيف الأسنان Toothpick .

(٢) توضع شظايا الخشب فى وعاء زجاجى له غطاء زجاجى به محلول إميغ لتفكيك الأنسجة Emig's macerating fluid ويتركب من :

١٠ جم	ثلاثى أكسيد الكروميوم	Chromium trioxide (CrO ₃)
٩٠ مل	ماء مقطر	Distilled water
١٠ مل	حامض نيتريك	Nitric acid (HNO ₃)

(٣) يوضع الوعاء المحتوى على العينة والمحلول داخل فرن درجة حرارته ٥٠° م حتى تأخذ العينة شكلاً مفككاً Fuzzy ويتطلب ذلك نحو ساعتين .

(٤) يسكب الحامض بعيداً عن العينة وتغسل الألياف جيداً بماء الصنبور ، ثم تخلط العينة بكمية من الماء ويفلق الوعاء بإحكام ، يرج الوعاء جيداً لفصل الخلايا عن بعضها ، إذا لم تنفصل الخلايا بسهولة يخلط مع العينة كريات من الزجاج للمساعدة على تفكيك الخلايا .

(٥) تغسل الألياف بعناية عدة مرات لفترة نحو ٢٤ ساعة بماء الصنبور ، مع الإحتراس من فقد الخلايا الصغيرة بعد تفكيكها . قد يعرض البعض المحلول لعملية الطرد المركزي حتى يسهل الحفاظ على الخلايا المفككة .

الصبغ Staining

(١) تدرج بالمحلول من الماء حتى يصل إلى كحول إيثايل ٥٠ ٪ خلال عملية Dehydration لفترة ٥ دقائق بكل تركيز .

(٢) تجهز صبغة سفرائين كما يلي :

سفرائين ١ جم
كحول إيثايل ٩٥ ٪ ١٠٠ مل

تخفف عند الاستعمال بماء مقطر بنسبة ١ : ١ .

(٣) تترك العينة في صبغة السفرائين لمدة ساعة .

(٤) تشطف العينة سريعاً في كحول إيثايل ٧٠ ٪ .

(٥) تمرر العينة في كحول إيثايل ١٠٠ ٪ (مطلق) لمدة دقيقة ، مرتين .

(٦) تمرر العينة في كحول مطلق + زيلول (بنسبة ١ : ١) لمدة ٢ دقيقة .

(٧) تمرر العينة في زيلول نقى I لمدة ٥ دقائق .

(٨) تمرر العينة في زيلول نقى II لمدة ٥ دقائق .

(٩) توضع نقطة من كندا بلسم على شريحة - تؤخذ حزمة صغيرة من الألياف بواسطة الملقط وتوضع فوق الكندا بلسم مع توزيعها حتى لا تبدو تحت المجهر متزاحمة ، تغطى بغطاء شريحة برفق ، وتجفف الشريحة .

ثانياً: دهك الأنسجة (طريقة الأستوكارمين) Smearing

تدهك الأنسجة في حالة استعمال الأستوكارمين في الصبغ وهي طريقة شائعة الاستعمال ، ويتبع في صبغ الأنسجة عدة صبغات ولكن أكثرها شيوعاً هي طريقة

الاسيتوكارمين وهى طريقة سريعة ؛ إذ يتم فيها القتل والتثبيت وصنع الأنسجة المعاملة دفعة واحدة . وتستعمل التحضيرات الحديثة لعد الكروموسومات وارتباط بعضها ببعض ودراسة تركيبها التفصيلي ، ويمكن تحويل الشرائح من الحالة المؤقتة إلى المستديمة لإمكان الرجوع إليها وقت الحاجة .

تحضير الصبغة

كارمين	١ جم
حامض خليك ٤٥ %	١٠٠ مل
خلات الحديد (محلول مائي مشبع)	٢ نقطة

يذاب الكارمين فى حامض الخليك المغلى على حمام مائى ثم يبرد المحلول ويروق . يضاف محلول خلالات الحديد ويترك حوالى ١٢ ساعة ثم يرشح ويحفظ الناتج فى ثلاجة ، تحفظ كمية صغيرة فى زجاجة بقطارة فى المعمل للاستعمال اليومي . بعض المشتغلين يستغنون عن إضافة خلالات الحديد بالتفاعل الذى يحدث بين إبرة التشريح وحامض الخليك الموجود فى الصبغة ، ولكن ذلك يحتاج إلى مران لضبط العملية لأن زيادة الحديد يعيق تمييز الكروموسومات بوضوح وقد يعطى رواسب سوداء على شكل حبيبات لذا يفضل إضافة خلالات الحديد . وفى هذه الحالة تستعمل إبرة مطلاة بالنيكل أو الكروم أو إبرة زجاجية ذات سن مدبب مناسب رفيع .

وتجرى عملية الدهك إما فى المتك أو فى قمم الجذور . وفى حالة المتك تدهك المتك الغضة فى نقطة أو اثنتين من الصبغة ، وتدهك المتك الصغيرة كلها أما الكبيرة فتجزأ إلى قطع تدهك كل منها منفردة . تزال بعد ذلك الجدر والأنسجة غير المرغوبة ، وتجرى هذه العملية تحت البينوكلر ، عند ذلك يمكن تغطية النسيج المتبقى على الشريحة بغطاء الشريحة ويضغط عليه أو ينقر عليه برفق وذلك للحصول على طبقة رقيقة ، تمرر الشريحة بسرعة عدة مرات على لهب كحولى ويحترس من الغليان . يزال الزائد من الصبغة إن وجد ثم تغلق حافة القطع بشمع البارافين أو شمع البارافين بالمستكة بنسبة ١ : ١ ، تختبر الشريحة بالمجهر ثم تحفظ الشرائح مفردة فى ثلاجة فيتحسن اللون بعد عدة أيام ويصل إلى كثافته القصوى ثم يأخذ فى التدهور تدريجياً بعد ذلك . ليس من الميسور الحصول على المتك

اللازمة فى أى وقت لذا يجب جمعها أثناء الموسم وقتلها فى محلول قتل مناسب ، ثم تحفظ فى ثلاجة على درجة الصفر لعدة أشهر تبعاً لحالة كل نبات . البعض يفضل نقل المتك إلى كحول ٧٠ ٪ بعد يوم أو يومين من القتل حتى يمكن حفظها لمدة طويلة فى الثلاجة .

فى حالة قمم الجذور يجب التركيز على الطور الاستوائى ، وتستجيب بعض قمم الجذور لهذه العملية رغم كبرها وبذلك يمكن تحضير شرائح جيدة كما فى حالة البصل مثلاً بينما يقاوم البعض الآخر عملية الدهك رغم صغره كما فى الخندقوق . تقتل القمم النامية للجذور فى محلول قتل مناسب ويحسن أخذ الجزء المرستيمى مع جزء من منطقة الاستطالة ، وعند الدهك يفصل الجزء المرستيمى لإجراء العملية فقط . تترك السمادج فى محلول القتل لمدة يوم على الأقل ثم تنقل من عملية القتل إلى الدهك مباشرة أو إلى كحول ٧٠ ٪ إن تطلب الأمر الحفظ لمدة طويلة . بعد إجراء الدهك واستبعاد الأنسجة غير المرغوب فيها والتغطية بالغطاء تسخن على لهب ضعيف ويضغط على الغطاء حتى يتم انفصال الخلايا عن بعضها البعض وتصبح مسطحة تماماً . تميل أحياناً الكروموسومات إلى التجمع نتيجة عملية دهك قمم الجذور ، ويتنافى هذا مع الغرض من العملية ، ولكن يمكن التغلب على هذه الظاهرة بغمس القمم النامية للجذور فى محلول مائى مشبع من Baradichlorobenzene لمدة ١-٤ ساعات ثم تقتل فى أى من محاليل القتل . ولقد وجد أن محلول ١ - ٣ ٪ من كحول الميثايل يودى إلى نفس الغرض بدلاً من باراداي كلوروينزين ويعطى مجموعات من الكروموسومات متباعدة نوعاً ، كما يمكن تسهيل تفكك الخلايا عن بعضها البعض بتحليل الصفيحة الوسطى تحليلاً مائياً باستعمال ٥ - ١٠ ٪ من حامض الأيدروكلوريك (يخفف الحامض إما بالماء أو فى ٧٠ ٪ كحول) . بعد المعاملة بالحامض ٥-٣٠ دقيقة تعاد الجذور إلى المثبت ويغير مرة على الأقل (اقترح البعض استعمال الإنزيمات لإجراء هذه العملية) .

يمكن تحويل الشرائح المؤقتة فى عملية الدهك إلى مستديمة وذلك بتجفيفها من الماء ثم التخميل فى كندا بلسم أو أحد البيئات الأخرى . ويمكن استعمال طريقة سيرس Sers لسهولتها وتلخص فى الآتى :

اغمس الشريحة مقلوبة وأسند أحد طرفيها إلى قضيب زجاجى فى طبق بترى ، يحتوى على حامض خليك وكحول بنسبة ٥٠ ٪ لكل منهما ، وبذلك يفصل غطاء الشريحة من تلقاء نفسه . أمرر الشريحة والغطاء فى المحاليل الآتية مع تركها ٢-٥ دقائق فى كل منها :

- (١) كحول إيثايل + كحول ثلاثي البيوتايل T.B.A. بنسبة ١ : ١ .
 (٢) T.B.A. نقي ، ثلاث تغييرات متتالية .
 (٣) توضع الشريحة بحيث تكون الأنسجة لأعلى على ورقة الترشيح ، ثم توضع نقطة من البلسم بحيث يميل إلى السيولة أو أى بيئة تحميل أخرى على الأنسجة ، ثم أنزل الغطاء بعناية مع وضع ثقل مناسب عليه .

ثالثاً: الدراسة التشريحية للعقدة وعنق الورقة بواسطة القطاعات اليدوية

Free hand method for petiolar and nodal study

عند الرغبة فى عمل دراسة تشريحية مقارنة لمنطقة العقدة وقاعدة عنق الورقة ، ينصح بإتباع الطريقة التالية للحصول على قطاعات يدوية :

- (١) تتطلب العينات المجففة المعاملة بالغليان حتى يتم تطريتها Hydrate ، أما العينات المحفوظة فى محاليل فليست فى حاجة لهذه الخطوة .
 (٢) يجرى عمل قطاعات يدوية للمنطقة المطلوب فحصها باستعمال شفرة حادة ، مع الاستعانة بنخاع البيلسان أو جذر الجزر .
 (٣) تستقبل القطاعات فى زجاجة ساعة بها محلول مائى مشبع من الفلوروجلوسينول Phloroglucinol ، ويكفى لذلك بضعة دقائق ، حيث يستخدم هذا المحلول لإظهار الأنسجة الملجننة خاصة فى الدراسات التشريحية المقارنة ، كما فى حالة دراسة مسار الحزم الوعائية Vascularization فى عنق الورقة وتحديد طرز العقدة بالساق .
 (٤) توضع القطاعات مباشرة على شريحة ، مع إضافة حامض الأيدروكلوريك Hydrochloric acid وغطاء شريحة ، تزال الزيادة من الحامض خارج غطاء الشريحة .
 (٥) تفحص الشريحة تحت المجهر ، مع الحرص التام من ملامسة الحامض للمجهر .
 (٦) تظهر الأنسجة فى الحال باللون الأحمر الأرجوانى Purple-red ، يجرى عمل رسم تخطيطى Sketch يوضح طراز الجهاز الوعائى ، يحلل الحامض الأنسجة سريعاً ، وتأخذ القطاعات لوناً باهتاً (شكل ١٠-١) .

NODAL PATTERNS

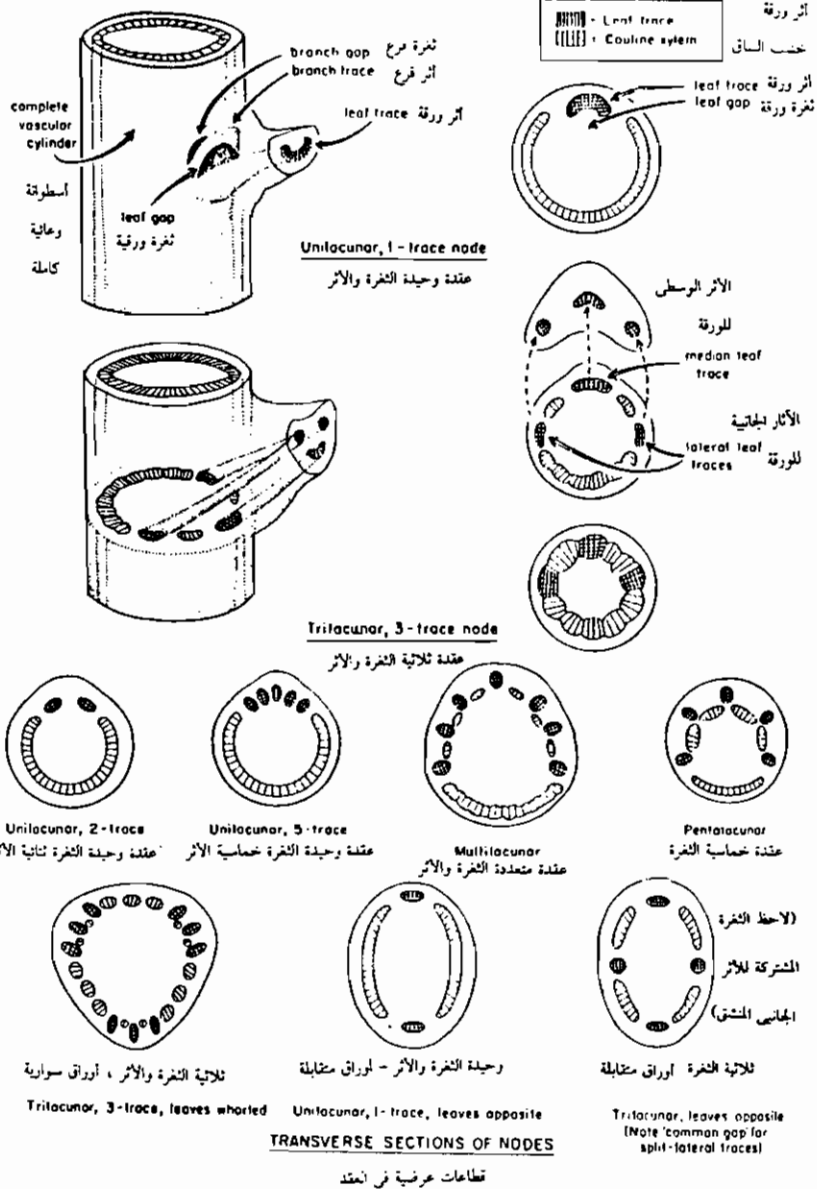

شكل (١-١٠) : أنماط العقد (رادفورد Radford وآخرون ١٩٧٤).

رابعاً: الطرق المتبعة لدراسة تشريح الورقة والزهرة

Techniques employed in the study of leaf and flower anatomy

(١) إزالة اللون Clearing

بالإضافة إلى الطرق المعتادة للتقطيع بالميكروتوم عند دراسة تشريح الأوراق والأزهار ، قد تستعمل طريقة إزالة اللون Clearing التى تفيد كثيراً فى دراسة مسار الأوعية Vasculature ، ويمكن إجراء هذه الطريقة مع العينات الغضة أو المحفوظة أو المجففة (المعشبية) ، وتجرى هذه العملية كما يلى :

(١) تؤخذ أجزاء نباتية صغيرة وتوضع فى طبق بترى (قد يتطلب الأمر كما فى حالة الأوراق تقطيع العينة إلى أجزاء مناسبة الحجم) ، لا تحتاج العينات المجففة أو المحفوظة فى محاليل أى معاملات خاصة قبل البدء فى العمل ، ومع ذلك تغلى العينات الغضة فى كحول أو توضع فى محلول كارنوى لفترة للتخلص من الكلوروفيل قبيل عملية إزالة اللون .

(٢) تغمس العينة النباتية فى محلول ٥ ٪ أيدروكسيد صوديوم (أو أيدروكسيد بوتاسيوم) وتوضع فى فرن على درجة حرارة ٣٧° م لمدة يوم إلى عدة أيام تبعاً لطبيعة الأنسجة .

(٣) عندما تصبح العينة شفافة (أو تقريباً كذلك) تغسل بقليل من الماء .
قد تحتوى بعض العينات النباتية على أصباغ داكنة مختلفة يفضل إزالتها فى هذه المرحلة بغمسها فى محلول التبييض Stockwell's Bleach .

ويتركب هذا المحلول من :

Distilled water	٩٠ مل ماء مقطر
Potassium bichromate	١ جم بيكرومات البوتاسيوم
Glacial acetic acid	١٠ مل حامض خليك ثلجى
Chromic acid	١ جم حامض الكروميك

تترك العينة داخل هذا المحلول لفترة ساعة إلى عدة ساعات على درجة حرارة الغرفة حتى تمام زوال جميع الصبغات ، بعد ذلك يسكب محلول التبييض وتغسل العينة جيداً .

- (٤) قد يرى البعض عند هذه المرحلة استعمال محلول Chloral hydrate مركز لاستكمال عملية إزالة اللون إن لم تصبح العينة شفافة تماماً ، وفي كثير من الحالات لا تكون هذه العملية ضرورية .
- (٥) يبدأ بعد ذلك تجفيف العينة باستعمال كحول إيثايل ٣٠ ٪ ثم ٥٠ ٪ لمدة ٥ دقائق لكل منهما .
- (٦) تجرى عملية الصبغ باستعمال السفرائين ١ ٪ فى كحول إيثايل ٥٠ ٪ ، ويكفى لذلك دقائق معدودات مع الرج برفق .
- (٧) تستكمل عملية التجفيف فى كحول إيثايل ٧٠ ٪ و ٩٥ ٪ ، وهذه المحاليل قد تزيل الصبغة لذلك يراعى الحرص بعدم ترك العينات بها لفترة طويلة ، وفى نفس الوقت يراعى تمام عملية التجفيف .
- (٨) تمرر العينة على كحول مطلق لعدة دقائق ، لا تحدث إزالة كبيرة للصبغة مع التركيزات العالية من الكحول .
- (٩) يستعمل بعد ذلك محلول من كحول مطلق وزيلول بنسبة ١ : ١ لعدة دقائق .
- (١٠) يستعمل بعد ذلك زيلول نقى ، يدل تعكر الزيلول على عدم تمام التجفيف ، وفى هذه الحالة تعاد العينة إلى الكحول المطلق .
- (١١) تجرى عملية التحميل فى الكندا بلسم - أحياناً يفضل الاحتفاظ بالأجزاء الزهرية فى أنبوبة لدراسة مسار الخزم الوعائية من جميع الأوجه .

(ب) سلخ البشرة Epidermal peels

يمكن عمل سلخ فى ورقة غضة أو محفوظة باستعمال شفرة حادة ، وذلك بفصل الطبقة السطحية القريبة adaxial أو البعيدة abaxial ثم تحميلها فى ماء على الشريحة وفحصها تحت المجهر ، ولما كان هذا التحضير من النوع المؤقت فمن الأفضل عمل رسم تخطيطى للبشرة باستخدام كاميرا لوسيدا Camera lucida كما فى شكل (١٠-٢) .

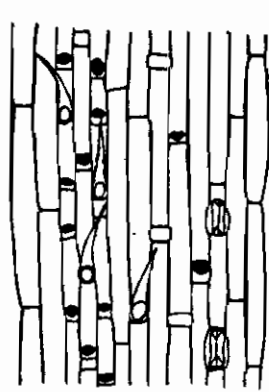

السطح السفلي

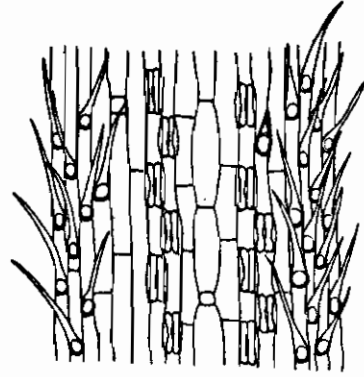

السطح العلوي

Vulpia alopecurus

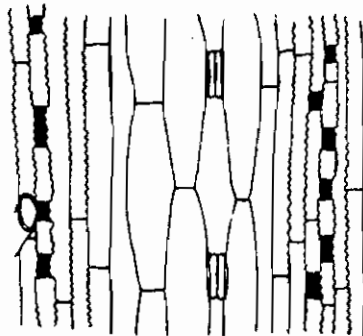

السطح السفلي

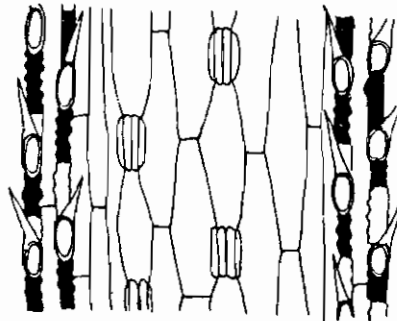

السطح العلوي

Vulpiella tenuis

100 μ m

شكل (١٠-٢) : البشرة لبعض النجيليات ، تظهر خلايا السيليكا باللون الأسود
(ستاس Stace ١٩٨٤) .

خامساً: بعض الطرق المستعملة لتجهيز العينات التشريحية لأمراض النبات

(١) الفطريات البيضية Oomycetes

مثل جنس *Albugo* (شكل ١٠-٣) ، تنتخب بثرات حديثة غير متفجرة ، وتقتل وتثبت باستعمال محلول كراف Craff ويفضل الصبغ بواسطة Iron-Hemalum لإظهار نواة الفطر كما يمكن استعمال الهيماتوكسلين - سفراين أو سفراين - أخضر سريع .
في حالة الجراثيم الجنسية Oospore تقتل وتثبت العينات بواسطة محلول F.A.A. ، وتتبع طرق الصبغ العامة .

تتبع الطرق السابقة الذكر أيضاً مع أمراض البياض الزغبي المسببة عن الجنس *Peronospora* والندوة المتأخرة في الطماطم والبطاطس المسببة عن الجنس *Phytophthora* (شكل ١٠ - ٣) .

قد تتبع الطريقة التالية لصبغ القطاعات باللاكتوفينول الأخضر لإظهار الصبغات في الأنسجة المصابة :

(١) توضع العينة فى لاکتوفینول مخفف (جزء لاکتوفینول + ٢ جزء ماء مقطر) لمدة ١٠ دقائق .

(٢) يستبدل اللاكتوفينول المخفف بمحلول لاکتوفینول أخضر قوى (١٠/١) . يترك لليوم التالى معرضاً للهواء .

(٣) تغسل العينة فى لاکتوفینول رائق لإزالة الصبغة الزائدة ، حتى يصير لون الصبغات واضحاً ومحدداً .

(٤) تحمل العينة فى لاکتوفینول ، أو صبغ اللاكتوفينول وتركيبه كالتالى :

يذاب ٣٨ جم من الصمغ العربى النقى فى ٥٠ مل ماء مقطر

يضاف ٥ جم جلوكوز و ٦ جم لاکتوفینول

يرشح المحلول فى موسلين

يستعمل هذا الصمغ بارداً ويجف سريعاً .

ويقترح البعض صبغ البياض الزغبي بواسطة اللاكتوفينول - النيجروسين ؛ حيث تظهر الأنسجة المصابة بجلاء فضلاً عن أنه يظهر النوايا واضحة .

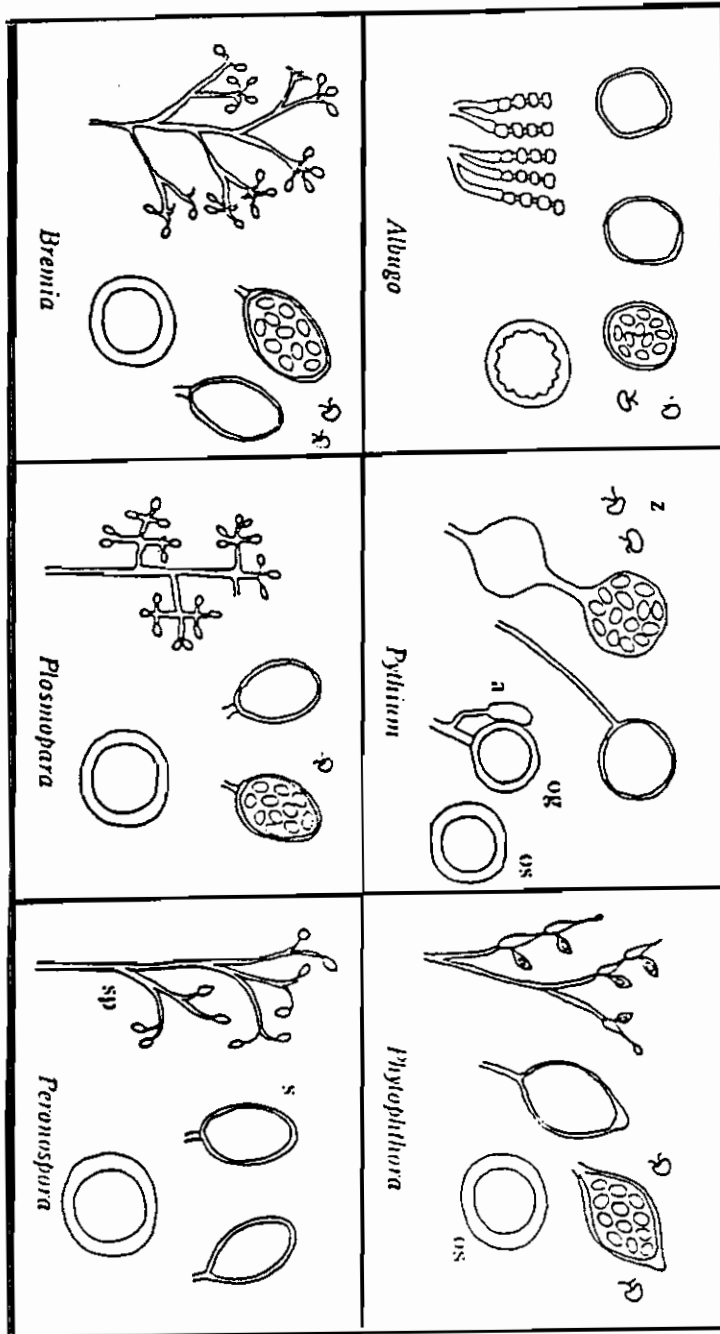

شكل (١٠-٣) : أمثلة لبعض أجناس الفطريات البيضاء Oomycetes .

يضاف ١ - ٥ مل من محلول مائي للنيجروسين إلى ١٠٠ مل لاکتوفينول . يمكن استعمال غروى الجلوسرين للتحميل بدلاً من اللاکتوفينول .

برشمة التحضير :

عند استعمال بيئة تحميل معرضة للجفاف مثل اللاکتوفينول أو غروى الجلوسرين يلزم برشمة التحضير بوضع مادة صمغية مثل الكندا بلسم أو الأسفلتم أو غيرهما حول حافة الغطاء لمنع تبخر البيئة وجفافها وبالتالي يمكن حفظ التحضير فى حالة جيدة لفترة زمنية طويلة .

من الصعوبات التى قد تواجه برشمة التحضير تسريب المادة الصمغية أسفل الغطاء مما يؤدي إلى تلف التحضير خاصة إذا كانت البيئة سائلة مثل اللاکتوفينول أو غروى الجلوسرين، وللتغلب على ذلك يراعى قبل إجراء عملية البرشمة إزالة الزائد من بيئة التحميل ووضع الشريحة فى مجفف لعدة أيام حتى يزداد سمك قوام البيئة ثم تطوق حافات الغطاء بطبقة رقيقة جداً من غروى الجلوسرين الساخن بفرشة وتترك لتتماسك تماماً ثم تجرى عملية البرشمة بعد ذلك ، يعيق غروى الجلوسرين نتيجة تماسكه تسرب المادة الصمغية أسفل الغطاء ، وإذا فرض وتسرب شيء من الغروى فإنه يختلط باللاکتوفينول أو غروى الجلوسرين اختلاطاً تاماً فلا يكون له أثر يذكر .

(١) طريقة التطويق :

يستعمل فى ذلك الآلة الدوارة وفرشاة صغيرة ومحلول من المادة المستعملة متوسطة القوام، وتبغ الخطوات التالية :

(١) يزال الزائد من بيئة التحميل ، وينظف حول الغطاء جيداً ، تستعمل أغطية شرائح مستديرة .

(٢) تلمس حافة الغطاء فى ثلاث أو أربع نقاط متفرقة ليتماسك الغطاء ولا يتحرك أثناء التطويق .

(٣) تثبت الشريحة على المائدة الدوارة وتنظم ليكون الغطاء فى وضع متوسط مناسب فوق الدائرة التى تتمشى مع محيطه .

(٤) تغمس الفرشاة فى المحلول ، ويؤخذ بها كمية مناسبة حتى لا تسيل على الشريحة أثناء التطويق وتفسد العملية ، يرتكز باليد على اللوحة الثابتة وتدار المائدة بسرعة وأثناء

الدوران يراعى أن يلمس طرف الفرشاة حافة الغطاء من خارجه قليلاً ثم تحريكها برفق إلى الداخل حتى تغطي حافة الغطاء لمسافة ١ مم تقريباً إلى الداخل وبذلك تتكون حلقة رقيقة منتظمة حول حافة الغطاء ، تترك لتجف وتعاد الكرة مرة أو اثنتين حتى يتم وضع كمية كافية حول الحافة ولا توضع طبقة إلا بعد تمام جفاف الطبقة السابقة لها تماماً .

ويفضل عمل الطوق من طبقتين رقيقتين أو ثلاث بدلاً من طبقة واحدة سميكة حتى لا تكون عرضة للتشقق فيجف التحضير ويتسلف ، وإذا كان الغطاء مربعاً أو مستطيلاً فيمكن عمل التطويق باليد لكنه يكون غير منتظم في سمكه وشكله .

ويمكن استعمال الخليط التالى فى برشمة الأغطية :

فارلين ٥٠ ٪ + شمع البارافين ٥٠ ٪ (درجة انصهاره ٥٨-٦٠ م) .

وتستعمل هذه الطريقة إذا كان الهدف المحافظة على التحضيرات لفترة ليست طويلة ، ويمكن زيادة الفترة بطلانها بعد ذلك بطبقة من الكندا بلسم زيادة فى الصيانة .

من مميزات هذا الخليط أنه لا يتسرب تحت الأغطية ويتماسك بسرعة عندما يبرد ولا يجف للدرجة التى تعرضه للتشقق وفوق ذلك يمكن تنظيف الشرائح والأغطية بسهولة عند الاستغناء عن التحضيرات بوضعها فى ماء ساخن فينصهر الخليط ويطفو على السطح وبذلك يمكن إزالته وتنظيف الشرائح والأغطية بعد ذلك بإحدى الطرق المعروفة .

(ب) طريقة ديهل Diehl

تستعمل هذه الطريقة فى حالة التحضيرات المطلوب حفظها لسنين عديدة، وهى كالتالى:

(١) توضع نقطة من بيئة التحميل اللاكتوفينول أو غروى الجلوسرين فى وسط غطاء كبير (قطره ٢٢ مم) .

(٢) توضع العينة فى البيئة وتنظم بإبرتين نظيفتين ، ثم تغطى بغطاء أصغر (قطره ١٢-١٤ مم) ، يوضع الغطاء الصغير فى موضع متوسط من الغطاء الكبير .

(٣) يزال الزائد من البيئة بورقة ترشيح ، ثم توضع كمية مناسبة من الكندا بلسم فى وسط الغطاء الصغير .

(٤) توضع الشريحة برفق على التحضير حتى تغطي الكندا بلسم العينة والغطاء الصغير وتنتشر فتملاً الجزء الخالي من الغطاء الكبير ، يستحسن أن تكون الكندا بلسم سميكة القوام نوعاً حتى لا تميل للتسرب تحت الغطاء الصغير والاختلاط بالبيئة ، تسخن الشريحة قليلاً حتى يساعد ذلك على انتشار الكندا بلسم .

(٥) تقلب الشريحة بعد ذلك ، فيكون التحضير في وضعه النهائي ، وتوجد العينة ما بين الغطائين ، محفوظاً من الجفاف مبرشماً بطبقة الكندا بلسم التي انتشرت وملأت الفراغ حول الغطاء الصغير إلى حافة الغطاء الكبير .

رغم الاحتياطات قد تميل الكندا بلسم إلى التسرب تحت الغطاء ، يمكن تجنب ذلك بطلاء حافة الغطاء الصغير بطبقة رقيقة من غروى الجلوسرين ثم إضافة الكندا بلسم بعد تماسك غروى الجلوسرين .

الصبغ المستديم :

يمكن استعمال طريقة الصبغ المزدوج ، ولا تختلف خطوات الصبغ بهذه الطرق المختلفة عما هو متبع في التكنيك النباتي العام ، كما توجد طرق خاصة لصبغ الأنسجة المصابة وإظهار الميسليوم في أنسجة العائل مثل :

(١) بيانيز III ب :

تحضر هذه الصبغة كما يلي :

أخضر الملاكيث	٠.٥٠ جم
فوكسين حمضى	٠.١٠ جم
أصفر مارشياس	٠.١ جم
ماء مقطر	١٥٠ مل
كحول ٩٥ %	٥٠ مل

خطوات الصبغ :

- (١) تغسل القطاعات بعد القتل والتثبيت في ماء أو كحول ٥٠ % .
- (٢) تصبغ القطاعات في بيانيز III ب لمدة ١٥-٤٥ دقيقة .

- (٣) تغسل القطاعات فى ماء أو كحول ٥٠ ٪ ثم تدرج حتى كحول ٩٥ ٪ حامضى (كحول إيثايل ٩٥ ٪ مضافاً إليه بضع نقط من حامض الأيدروكلوريك) .
- (٤) تروق القطاعات فى تربنتين فينولى (٢ جزء فينول بللورات منصهرة + ٣ أجزاء تربنتينا) .
- (٥) تغسل القطاعات فى زيولول وتحمل فى الكندا بلسم .
- تصبغ أنسجة العائل باللون الأخضر وميسليوم الطفيل باللون القرنفلى الغامق .

(ب) أحمر المجدالا - الأخضر الضوئى Megdala red-Light green

- (١) بعد القتل والتثبيت تغسل القطاعات فى الماء .
- (٢) تصبغ القطاعات فى محلول حديث من أحمر المجدالا ٢٥ ر ٠ ٪ فى ماء الصنبور لمدة دقيقة إلى ٢٤ ساعة ، تتوقف مدة الصبغ على قابلية ميسليوم الطفيل لاشرب الصبغة ، ويمكن تقليل المدة بزيادة قوة الصبغة .
- (٣) تزال الزيادة من الصبغة بتعريض القطاعات لمدة ٥ دقائق لماء الصنبور .
- (٤) تجفف القطاعات حتى الكحول المطلق لمدة ٣٠ ثانية .
- (٥) تنقل القطاعات إلى الأخضر الضوئى قوة ٣ ر ٪ فى زيت القرنفل وتفحص تحت المجهر للتأكد من تمام الصبغ .
- (٦) توضع القطاعات فى زيت القرنفل لمدة ٥ دقائق أو أكثر لإزالة الزائد من الأخضر الضوئى تماماً .
- (٧) تغمس القطاعات فى الزيولول وتحمل فى الكندا بلسم .
- تأخذ أنسجة العائل باللون الأخضر وهيفات الطفيل باللون الأحمر .

ج - مخلوط السفرانين وأزرق القطن فى اللاكتوفينول الكحولى :

ويستعمل لصبغ فطريات Peronosporaceae كالبياض الزغيبى فى العنب .

المحلول الأول : (اللاكتوفينول الكحولى)

١٠ جم	فينول
١٠ مل	حامض لاكتيك مركز

جلسرين	٢٠ مل
كحول ٩٥ %	٢٠ مل

المحلول الثانى : (مخلوط الصبغة)

أزرق القطن	٠.٢ جم
سفرانين	٠.١ جم
لاكتوفينول كحولى (المحلول الأول)	١٠٠ مل

قطاعات البارافين :

- (١) يزال الشمع ويجرى التدرج بالقطاعات حتى كحول ٩٥ % .
- (٢) توضع فى اللاكتوفينول الكحولى (المحلول الأول) لمدة ١٠-١٥ دقيقة .
- (٣) تصبغ فى مخلوط الصبغة (المحلول الثانى) لمدة ساعتين أو أكثر ، وتحرك الشرائح أثناء ذلك على فترات لضمان انتشار الصبغة فى الأنسجة بتساوٍ وانتظام .
- (٤) توضع القطاعات فى اللاكتوفينول الكحولى (المحلول الأول) حتى يزول الزائد من الصبغة وتفحص القطاعات بالمجهر لتحديد درجة الصبغ مع مراعاة أن تكون أعمق نوعاً من الدرجة المطلوبة ، ثم تغسل فى كحول مطلق .
- (٥) تصبغ القطاعات فى محلول ضعيف من السفرانين فى زيت القرنفل ٠.٥ % لمدة ٢٠-٣٠ دقيقة حتى يصبح لون أنسجة العائل أحمر غامقاً .
- (٦) توضع بعد ذلك فى زيت القرنفل لتحدد الصبغة بالدرجة المطلوبة ، ويتم ذلك بالفحص المجهرى .
- (٧) تغسل فى الزيلول وتحمل فى الكندا بلسم ، مع مراعاة تمام التخلص من زيت القرنفل .
يصبغ الميسليوم باللون الأزرق وأنسجة العائل باللون الأحمر .

(٢) الفطريات الزيجية (اللاقحية) Zygomycetes

مثل فطريات *Rhizopus* (شكل ١٠-٤) و *Mucor* ويتم دراستها من التحميل الكامل للفطر وغالباً ما يستعمل لهذا الغرض اللاكتوفينول سواء الرائق أو الملون وذلك بقتل وترويق

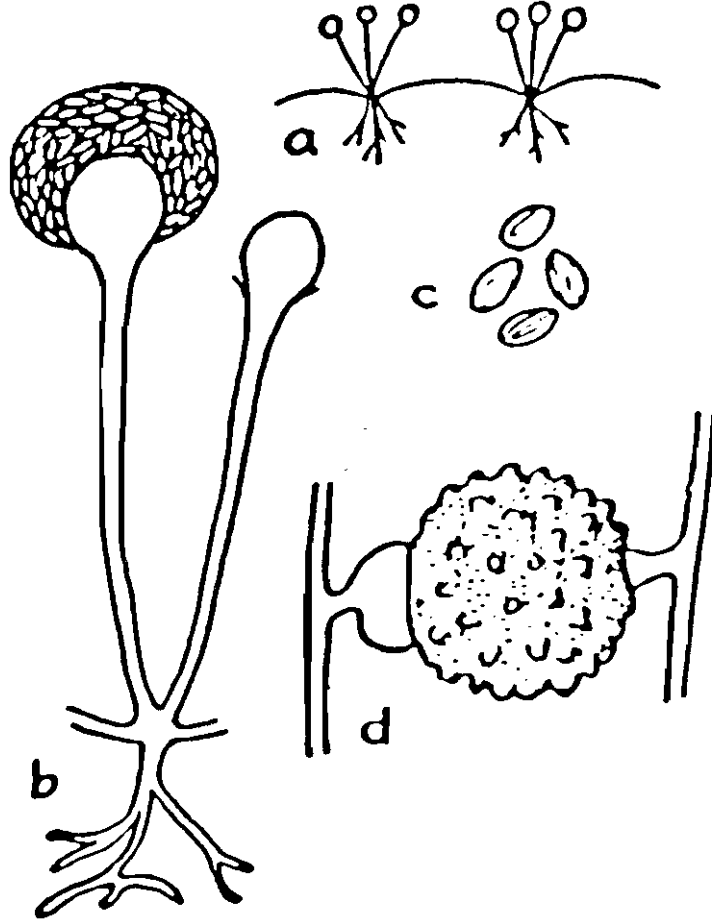

(a) طبيعة النمو (b) حوامل إسبورانجية

(c) جراثيم إسبورانجية (d) جرثومة زيجية

شكل (١٠-٤) : فطر الريزوبس *Rhizopus* من الفطريات الزيجية Zygomycetes .

(جيلمان Gil man ١٩٥٧)

وصبغ الهيفات إذا كانت غير ملونة ، ويستعمل في تلوين اللاكتوفينول الصبغات التالية :
 Cotton blue (وقد تسمى Soluble blue) أو Methyl blue أو Aniline blue .
 كما قد يستعمل اللاكتوفينول المضاف إليه الفوكسين الحمضى أو الأخضر الحمضى ،
 وذلك بإضافة ١-٥ مل من محلول مائى للصبغة لكل ١٠٠ مل من اللاكتوفينول .
 أما فى حالة الجراثيم الزيجية فيمكن حفظها بقطع الأجزاء المحتوية عليها من مزرعة
 الآجار وقتلها فى محلول F.A.A. وبذلك يمكن استعمالها لدراسة الطلبة محملة فى الماء أو
 اللاكتوفينول أو عمل شرائح مستديمة (تعمل الشرائح المستديمة بطريقة
 Butyl Alcohol-Resin أو بطريقة Dioxan-Balsam) .

(٣) الفطريات الاسكية (الزقية) Ascomycetes

تنمو الفطريات المسببة لأمراض العفن التابعة لهذه المجموعة مثل *Aspergil-*
lus و *Penicillium* و *Chaetomium* (شكل ١٠-٥) نمواً جيداً على البيئات الصناعية
 وبذلك يمكن دراستها بعمل تحميل كامل فى الماء أو فى اللاكتوفينول أو فى غروى الجلوسرين
 كما سبق الذكر مع فطر *Rhizopus* وغيره ثم تجرى برشمة للتحضيرات إذا كان مطلوباً
 حفظها بصورة مستديمة .

أما فى حالة أمراض البياض الدقيقى *Erysiphales* فيمكن دراستها بعمل كشط أو
 سلخ والتحميل فى اللاكتوفينول أو غروى الجلوسرين ، أما فى حالة دراسة المصحات وتفرعها
 داخل خلايا البشرة فيمكن قتل وتثبيت الأجزاء المختارة من الأوراق فى محلول Craif
 وصبغها بعد ذلك بواسطة Iron Hematoxylin .

أما الأكياس الناتجة من التكاثر الجنسى فتقتل فى محلول Bouin أو Craif ثم تصبغ
 باستعمال Iron Hematoxylin أو بالسفرانين - أخضر سريع .

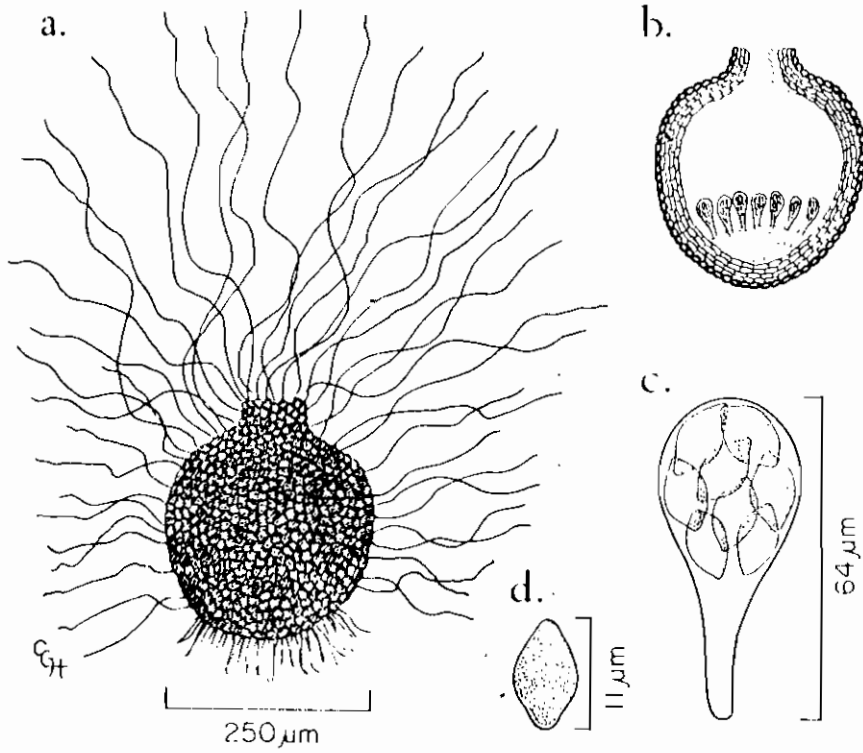

- (a) منظر عام لثمرة أسكية قارورية Perithecium
(b) قطاع خلال الثمرة الأسكية القارورية ، يوضح مجموعة الاكياس الأسكية بالجزء القاعدي المتفخ من القارورة .
(c) كيس أسكى يشتمل على جراثيم أسكية
(d) جرثومة أسكية ناضجة

شكل (١٠-٥) : فطر *Chaetomium globosum* . من الفطريات الأسكية Ascomycetes

(هانلن Hanlin ١٩٩٠)

(٤) الفطريات البازيدية (المراوية) Basidiomycetes**(١) أمراض التفحم Ustilaginales**

تُنتقى البثرات حديثة العمر بما حولها من أنسجة العائل وتقتل وتثبت فى محلول Craff، أما البثرات الكبيرة فيستخدم معها محلول F.A.A. .

أما الجراثيم الكلاميدية والميسليوم الأول Promycelium و Sporidia فيمكن دراستها فى تحميل سائل بعد نقلها من الحقل ويمكن تحويل الشرائح من الحالة المؤقتة إلى الحالة المستديمة بالطرق سابقة الذكر .

(ب) الأصداء Uredinales

وهى فطريات واسعة الانتشار خاصة على القمح ، تُنتقى البثرات الحديثة العمر للجراثيم اليوريدية Urediniospores والتيليتية Teliospores (شكل ١٠-٦) والأفضل أن تكون على الأوراق (وليس الساق) وتقتل فى محلول F.A.A. وتستكمل الخطوات كما سبق الذكر .

ويستعمل محلول F.A.A. أو Craff لقتل وتثبيت الطورين الأسيدي Aeciospores والبكنيدي Pycnidium ثم الصبغ باستعمال السفرائين - أخضر سريع ، والأفضل Iron Hematoxylin وتنع نفس الطرق مع الأصداء الأخرى .

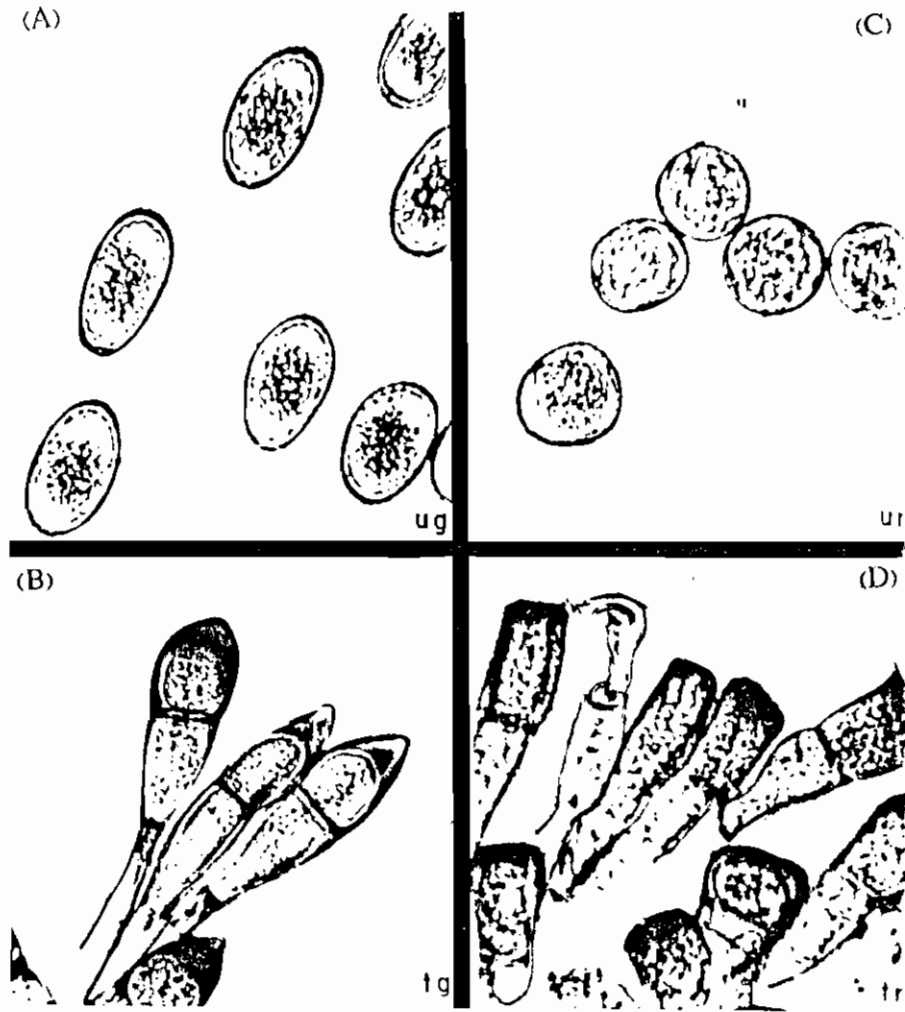

(A) جراثيم يوريدية .
Puccinia graminis f. sp. tritici جراثيم تيليئية لفطر
(C) جراثيم يوريدية .
Puccinia Striiformis جراثيم تيليئية لفطر

شكل (١٠-٦) : أمثلة لبعض أجناس الفطريات البازيدية Basidiomycetes

(ويز Wiese ١٩٧٧)

(8) الفطريات الناقصة Deuteromycetes

وتضم مجموعة من الفطريات لم يكتشف للآن الطور الجنسي لها وهي مجموعة من الفطريات غير متجانسة يتكون فيها الميسليوم من هيفات مقسمة مثل الجنس *Sclerotium* و *Rhizoctonia* (شكل ١٠ - ٧) يستعمل لقتل وتثبيت هذه الفطريات محلول *Craf* وتصيب باستعمال *Iron Hematoxylin* ويراعى أن تكون الصبغة كثيفة ثم تخفف بمحلول حامضى خفيف من حامض الأيدروكلوريك ، وفى حالة وجود الهيفات فى أوعية الخشب فيفضل قتلها فى محلول F.A.A. ، وتصيب بالطريقة التالية :

أزرق القطن - سفرانين Cotton blue-Safranin

- (١) تغسل القطاعات فى الماء .
 - (٢) تصيب فى محلول ٥-٠ ٪ أزرق القطن فى لاکتوفينول لمدة ٥-١٥ دقيقة مع التسخين الهين (يمكن فى حالة القطاعات الملوقة على الشريحة وضع إناء الصبغ فى فرن الشمع) .
 - (٣) يزال الزائد من الصبغة بواسطة لاکتوفينول رائق .
 - (٤) تغسل فى كحول ٧٠ ٪ لإزالة اللاكتوفينول .
 - (٥) تصيب فى سفرانين لمدة ١٠ دقائق (١ ٪ فى كحول ٥٠ ٪) .
 - (٦) تغسل فى كحول ٧٠ ٪ لإزالة الصبغة الزائدة ثم تنقل إلى كحول ٩٥ ٪ ثم إلى كحول مطلق .
 - (٧) تروق فى زيلول وتحمل فى كندا بلسم .
- تأخذ الصبغات لوناً أزرق حاداً والأنسجة الخشبية لوناً أحمر .

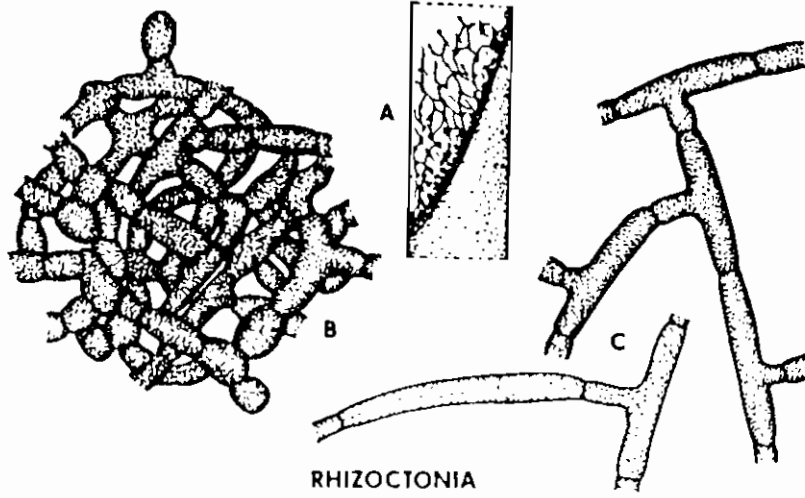

- (A) أجسام حجرية صغيرة وميسليوم (مزرعة)
- (B) قطاع فى جسم حجرى
- (C) خلايا الميسليوم

شكل (١٠٠٧) : فطر ريزوكتنيا *Rhizoctonia* DC.

. من الفطريات الناقصة Deuteromycetes

(بارنت وهنتر Barnett & Hunter ١٩٨٧)

١١. المجهر Microscope

عقب إكتشاف شلايدن Schleiden وشفان Schwann وفيرشو Virchow فى النصف الأول من القرن التاسع عشر نظرية الخلية Cell theory ، والتي مفادها أن الخلية هى الوحدة الأساسية فى تركيب الكائنات الحية بمختلف صورها شهد العالم تطوراً هائلاً فى معرفتنا عن الخلايا، ويرجع ذلك أساساً للتقدم الملموس فى صناعة البصريات وبالتالي المجهر .

يعتمد الفحص التفصيلى الدقيق لتركيب الخلايا على ثلاثة أسس رئيسية :

(١) التكبير Magnification ويعتبر وسيلة لزيادة الحجم الظاهرى للشئ المراد فحصه حتى يمكن رؤيته .

(٢) التمييز (الإظهار) Resolution وهو القدرة على فصل الأشياء المتقاربة عن بعضها البعض .

(٣) الاختلاف (التقابل) Contrast ويقصد به إمكانية تحديد جزء ما عن آخر .

على الرغم أن للمجهر الضوئى قوة تكبير عالية نسبياً تصل إلى نحو ٥٠٠ ضعف الحجم الطبيعى، إلا أن قوة التمييز له محدودة، وغير كافية لفحص بعض التراكيب الدقيقة بالخلية. ولتحقيق الاختلاف بالعينة التى تفحص مجهرياً يتم تثبيتها وصبغها، حيث تختلف قابلية أجزاء العينة للصبغات وبالتالي يمكن إكساب الأجزاء المختلفة للعينة ألواناً متباينة يسهل معها التفرقة فيما بينها .

ولقد فتح اختراع المجهر الإلكتروني أفقاً رحبة لدراسة الخلايا ، وكما يدل الاسم يستخدم فى هذه الحالة حزمة إلكترونية بدلاً من الضوء المستخدم مع المجهر الضوئى، تمر الإلكترونات خلال العينة ثم تسقط على لوحة فوتوغرافية وتعطى صورة للعينة - يصل التكبير بالمجهر الإلكتروني إلى نحو مليون ضعف الحجم الطبيعى .

يتناول الجزء التالى شرحاً مبسطاً لأساسيات الفحص المجهرى، ثم المجهر بأنواعه المختلفة البسيط والضوئى والإلكترونى، وكذلك فائدة وكيفية استخدام كل منها .

أساسيات الفحص المجهرى

البصريات Optics

يتركب الضوء من موجات كهرومغناطيسية Electromagnetic waves ذات أبعاد محددة تتحرك فى خط مستقيم وتنكسر على هيئة زاوية (شكل ١١-١). تختلف سرعة الضوء تبعاً للوسط الذى يتحرك خلاله، ويعبر معامل انكسار الوسط عن نسبة سرعة الضوء فى الفراغ إلى سرعته فى وسط معين، ومعامل الانكسار للهواء $1,00029$ ، بينما معامل الانكسار للزجاج (العدسات والشرائح وأغطية الشرائح) $1,5$ تقريباً، فإذا ما انتقل شعاع ضوئى من وسط معامل انكساره منخفض (مثل الهواء $1,00029$) إلى وسط له معامل انكسار أكبر (مثل الزجاج $1,5$) فإن سرعته تتغير مما يؤدي إلى تغير اتجاهه وبالتالي ينكسر (أو ينعكس) الشعاع الضوئى، كما هو موضح بالشكل (١١ - ١) :

يحتوى المجهر عادة على عدسات محدبة تستفيد من خصائص انعكاس الضوء والتي تؤدي إلى تجمع أو تشتت الأشعة الضوئية تبعاً لشكل العدسة، وتعتمد صورة أى جسم يعترض مسار الضوء أثناء انتقاله خلال عدسة محدبة على شكل العدسة والمسافة بين الجسم والعدسة، فإذا ما كانت المسافة بين جسم ما وعدسة محدبة أكبر من مسافة البعد البؤرى (F) فإن الصورة المتكونة تكون حقيقية، ومقلوبة، ومكبرة، تقع على الجانب المقابل من العدسة، وتعتبر الصورة حقيقية Real إذا أمكن استقبالها على شاشة أو حاجز من الورق يتخلل مسار الضوء عند النقطة التى تتكون عندها صورة الجسم، أما إذا كانت المسافة بين الجسم والعدسة المحدبة أصغر من مسافة البعد البؤرى فإن الصورة تكون تقديرية، ومعتدلة، ومكبرة، تتكون على نفس الجانب من العدسة الموجود به الجسم، ويقصد بالصورة التقديرية Virtual image تلك التى لا يمكن استقبالها على شاشة، وهى فى واقع الأمر غير موجودة فى الفضاء لكنها صورة يكونها العقل عقب تجمع الأشعة الضوئية المشتتة بواسطة قرنية وعدسة العين. وترجع أهمية العدسة المحدبة بالمجهر إلى قدرتها على تكوين الصورة على كلا جانبي العدسة وتكبيرها فى كلتا الحالتين .

بصريات المجهر الضوئى Optics of the light microscope

ينتج حقل الضوء الساطع بالمجهر كمحصلة لأربع عدسات حيث يقوم المكثف بتجميع

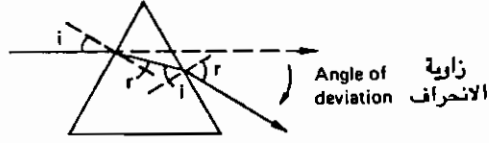
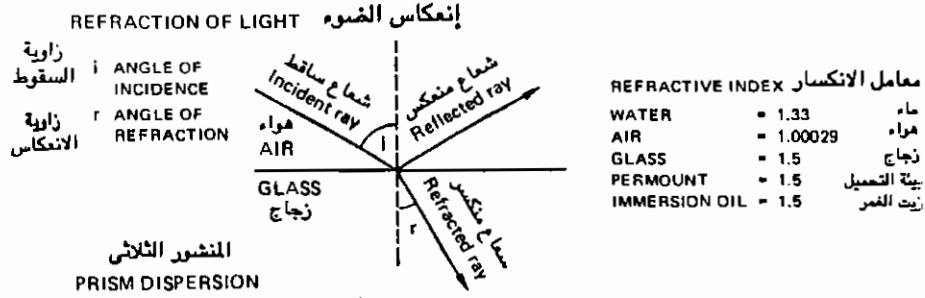

* العدسة المحدبة
CONVEX LENS

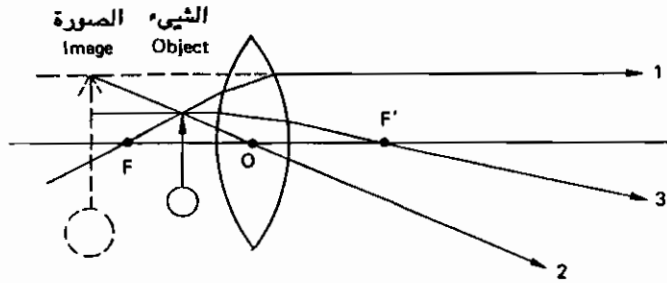
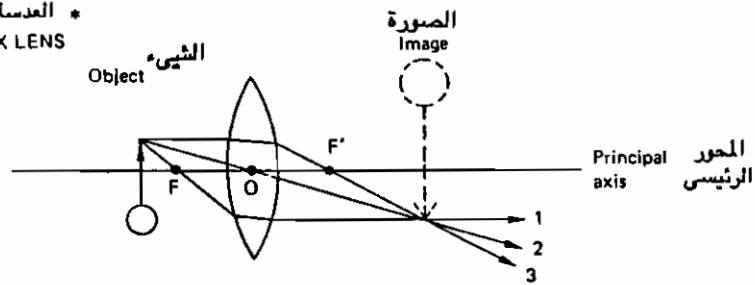

* ١ - يظهر أى شعاع مار بنقطة البؤرة موازيًا للمحور الرئيسي .

٢ - لا ينحرف أى شعاع يمر بالمركز البصرى للعدسة .

٣ - يمر أى شعاع موازٍ للمحور الرئيسي خلال نقطة البؤرة .

شكل (١-١١) : رسوم تخطيطية لهندسة البصريات (ويلي Willey ١٩٧١).

الضوء بإحكام على العينة فوق الشريحة، وتعطى العدسة الشيئية صورة مكبرة للعينة المراد فحصها (تتحكم جودة العينة فى نوعية الصورة النهائية التى ترى بالمجهر) وتقوم العدسة العينية بتكبير صورة العينة بشكلها النهائى الذى تنقله العين إلى المخ كما هو موضح بالشكل (٢-١١) .

يوضع الجسم AB المطلوب فحصه وطوله L على بعد من الشيئية أكبر قليلاً من بعدها البؤرى f_{obj} فتكون له صورة حقيقية مقلوبة مكبرة A_1B_1 وطولها L_1 ، تقع الصورة A_1B_1 على بعد من العينية أقل من بعدها البؤرى f_{α} فتكون لها صورة أخرى تقديرية مكبرة A_2B_2 وطولها L_2 عند أصغر مدى للرؤية الواضحة، وتكون الصور النهائية مقلوبة بالنسبة للجسم الأصيل، أى أن العدسة العينية فى المجهر الضوئى تقوم بعمل المجهر البسيط بالنسبة للصورة الأولى A_1B_1 .

تخفى عادة البيانات عن الخصائص البصرية على جانب العدسة الشيئية، على سبيل المثال قد يكتب ما يلى :

Plan 40 / 0.65

160 / 0.17

وتدل هذه الأرقام على :

المسافة العددية Numerical aperture / التكبير الأولى Initial magnification سمك غطاء الشريحة Coverslip thickness / طول أنبوبة المجهر Tube length .

ويعنى ذلك أن هذه العدسة الشيئية من النوع Planachromat تقوم بتكبير العينة ٤٠ مرة linear magnification ومسافتها العددية ٠,٦٥، وتصلح للمجهر الذى تبلغ طول الأنبوبة به ١٦٠ مم ومهيئة للاستخدام مع أغطية شرائح سمكها ٠,١٧ مم .

تسبب أى عيوب فى تصنيع العدسة فى عدم تكوين صورة دقيقة وخلل فى قوة تكبيرها، وتوجد عدسات شيئية أجري بها درجة من تصحيح معين لمعالجة عيوب التصنيع .

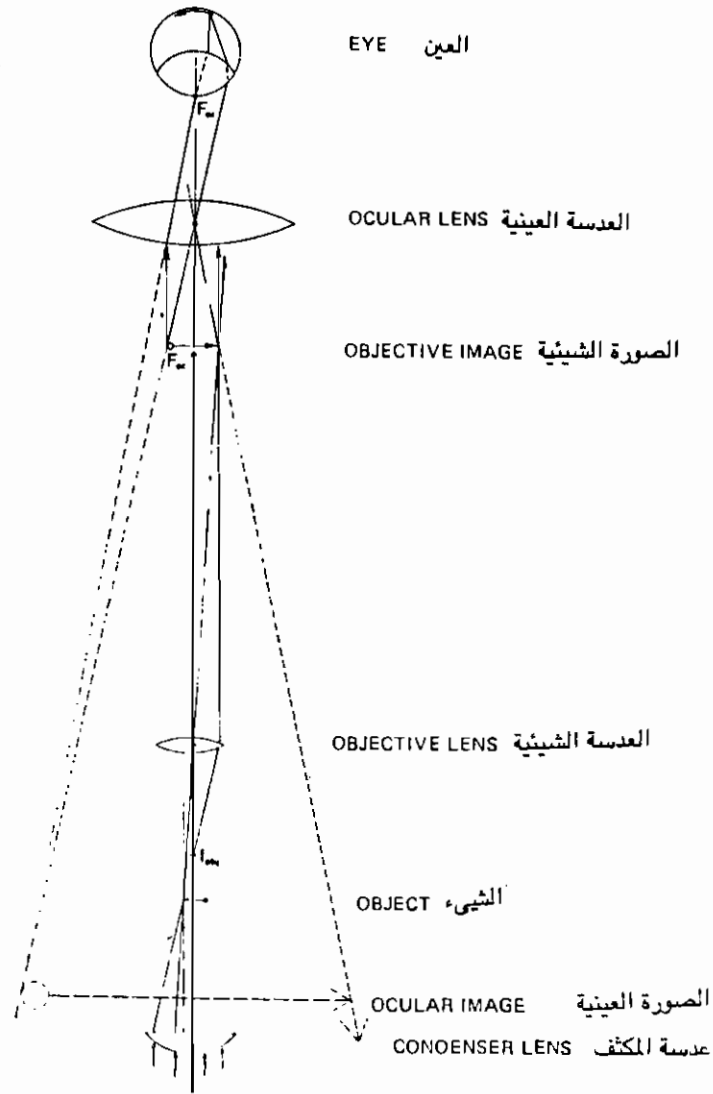

شكل (٢-١١) : تكوين الصورة في المجهر الضوئي باستعمال نظام العدسة المقردة (ويلي Willey ١٩٧١) .

خصائص العدسات الشيئية Objectives

(١) التكبير Magnification

تتراوح قوة تكبير العدسات الشيئية ما بين $3.2 \times$ حتى $100 \times$ ولا تختص بالتكبيرات الأقل من $3.2 \times$ بالمجهر العادى بل يقتصر استخدامها على المجهر مزدوج العدسة العينية، أما التكبيرات الأعلى من $100 \times$ فقليلة ولها استخدامات محدودة مثل $120 \times$ والقوة الأكثر استخداماً فى العدسات الشيئية هي $10 \times$.

(٢) مسافة الشغل Working distance

هي المسافة بين غطاء الشريحة والعدسة الشيئية، وتكون هذه المسافة 7 مم فى حالة $10 \times$ و 6 ، 3 ، $43 \times$ و 3 ، $45 \times$ و 13 ، $95 \times$. نستخلص من الأرقام المذكورة ضرورة الاحتراس عند استخدام العدسات ذات القوى الكبرى حتى لا تتعرض الشريحة للكسر لصغر المسافة بينها وبين الشيئية.

(٣) البعد البؤرى Focal length

تتضمن العدسات الشيئية $2-9$ عدسات وكلما كثر العدد، كان البعد البؤرى للشيئية معقداً، ويحفر عادة على الشيئية رقم معادل الرؤيا Equivalent focus فالشيئية التى لها رقم معادل للبعد البؤرى (E.F.) يساوى 16 مم تعطى صورة مساوية فى الحجم للصورة التى تعطىها عدسة بسيطة بعدها البؤرى 16 مم وكلما كبر التكبير، صغر البعد البؤرى ويراعى عدم الخلط بين العدد الدال على البعد البؤرى ورقم مسافة الشغل الدال على المسافة بين الشيئية والغطاء.

مما سبق إذا ذكر أن قوة الشيئية 4 مم فهذا يعنى أن قوة تكبيرها $40 \times$ تقريباً، وعلى وجه التحديد $43 \times$ فقد درجت المصانع قديماً على أن تكتب رقم التكبير مقرباً، وحالياً يكتب الرقم الصحيح الدال على قوة التكبير حتى يسهل على الباحث حساب مقدار التكبير النهائى للعينة (قوة تكبير الشيئية \times قوة تكبير العينية). كانت قوة التكبير تكتب قديماً $16-8-4-2\text{mm}$ أما الآن فتكتب $3 \times - 5 - 10 - 20 - 40 - 60 - 70 - 90 - 95 - 100 - 120$.

(٤) عمق الرؤيا Depth of focus

لكل قطاع فى عينة نباتية مهما كان رقيقاً سمكاً محدداً وعند استعمال الشيئية الصغرى 10 X نجد أنه عند ضبط الرؤيا على الحافة العلوية لجدار خلية ما تظهر غالباً الحافة السفلية من قاعدة الجدار، أما إذا استعملت شيئية قوة 45 X وضبطت الرؤيا على الحافة السفلية للخلية فإن جدارها العلوى لا يرى .

يعرف هذا الامتداد الرأسى لمنطقة الرؤيا الواضحة بعمق الرؤيا Depth of focus وهى تقل كلما كبرت قوة تكبير الشيئية ولو أن قوة التكبير ليست هى العامل الوحيد لذلك .

(٥) قوة التمييز Resolving power

وهى خاصية معينة فى العدسة يمكن بها التمييز بين الأجسام بحيث تظهر مستقلة مهما كانت المسافة بينها متناهية فى الصغر كما هو الحال مع Chromomeres علي الكروموسومات Chromosomes ولو فرضنا أن هناك نجمين متجاورين فإن زاوية الرؤيا تصغر كلما بعد الإنسان عنها، فإذا نظر إليهما شخص ضعيف فى قدرة التمييز فإنه يراهما كنجم واحد ، بينما إذا نظر إليهما شخص آخر لديه قوة تمييز عالية فإنه يراهما اثنين لواحداً، فإذا قارننا ذلك بما يحدث بالمجهر فإن العدسة الضعيفة تظهر الكروموسوم الرفيع كخيوط واحد، بينما تظهر العدسات ذات القوى الكبيرة والتمييز الجيد أن الكروموسوم خيطان ملتفان على بعضهما Chromatids وذلك إذا فحص الكروموسوم أثناء عملية الانقسام .

وعلى ذلك ليس المهم أن يرى الشخص الأجزاء الصغيرة، ولكن الأهم من ذلك أصغر مسافة بين شيئين يمكن للعدسة أن تميز بينهما وتظهر كل منهما مستقلاً عن الآخر .

يعبر عن هذه القوة بمصطلح المسافة العددية (N.A.) Numerical aperture وهو العدد الدال على قوة التمييز، وكثيراً ما يكتب هذا العدد على الشيات، وهو صغير إذا كانت العدسة صغيرة القوة (0.25 إذا كانت قوة العدسة 10 X) ويكبر كلما كبرت قوة تكبير العدسة فيصل إلى 1.4 للعدسة التى قوتها 90 X وأعلى رقم فى العدسات الجافة هو 0.95 حيث توجد مسافة هوائية بين العدسة والغطاء أما فى العدسات الزيتية فيرتفع الرقم إلى 1.4 .

(٦) التوافق Synchronization or Parfocalization

يقصد به أنه إذا ضبطت الرؤية بواسطة العدسة الصغرى 10 X فإنه عند استعمال الشيئية المتوسطة أو الكبرى عندما تأخذ مكانها يجب أن تشاهد الصورة واضحة بمجرد التغيير، وعند ذلك سهل ضبط معالم الصورة باستعمال الضابط الدقيق، أما إذا لم تشاهد الصورة واضحة وكانت الشيئيات غير مجهزة بالدقة المطلوبة وتحتاج إلى استخدام الضابط التقريبي فإن ذلك يعرض العدسات للتلف خاصة للمبتدئ نتيجة لكثرة خدش أو تكسر الشرائح .

(٧) أنواع الشيئيات Objectives

توجد أنواع مختلفة من الشيئيات مثل :

(i) Achromatic وهي أرخص أنواع الشيئيات ثمنًا وتستعمل في الأعمال الروتينية كالتدريس، ومن خصائصها تصحيح أخطاء انجاء لونين من ألوان الطيف الناشئ عن تحليل الضوء المخترق لحواف التحضير أثناء فحصه ، وكذلك لون من الألوان التي تخترق مركز التحضير .

(ب) Apochromatic وهي تصحح أخطاء ثلاثة ألوان حافية Chromatic aberrations وكذلك لونين مركزين Spherical correction وبذلك تظهر الصورة واضحة لامعة بألوانها الحقيقية ودون تغيير في شكلها ، وتعطى نتائج ممتازة في التصوير الفوتوغرافي . لكل هذه المميزات فهي غالية الثمن نتيجة لتركيبها المعقد وقلة العدسات من النوع Fluorite .

(ج) Fluorite وتسمى كذلك نسبة إلى معدن الفلوريت الذي يستعمل ملتحمًا مع نوع خاص من زجاج البصريات، وهذه العدسات من خصائصها أنها ذات قدرة على تصحيح الألوان تفوق النوع Achromatic لذلك تفضل في التصوير الفوتوغرافي ولا يوجد منها سوى القوى التي تزيد عن 40 X .

خصائص العدسات العينية (Eyepieces) Oculars

يلزم لمن يستعمل المجهر الإلمام بخصائص العينيات حتى يستعمل منها ما يلائم

الأغراض المختلفة للفحص، ويختار من العينات ما يوافق الشبثيات المختلفة، لكل عدسة عينية بعد بؤرى خاص، ولكن المتبع حالياً هو كتابة قوة التكبير عليها والتي تتراوح ما بين $4-30 \times$.

يمكن حساب قوة العينية التي يلزم استعمالها مع شبثية معلومة القوة، وتعرف المسافة العددية لها N.A. من المعادلة التالية :

$$\frac{N.A. \times 1000}{\text{قوة تكبير الشبثية}}$$

فإذا فرض أن شبثية قوة تكبيرها $43 \times$ و N.A. $0,65$ ، تكون قوة العينية الواجب استعمالها هو :

$$15 \text{ تقريباً} = \frac{0,65 \times 1000}{43}$$

وعلى ذلك فإن استعمال الشبثية قوة $43 \times$ واستعمال عينية أعلى من $15 \times$ يصبح عديم القيمة إذا تطلب الأمر زيادة قدرة التمييز Resolving power لأنها وصلت إلى حدها الأقصى، ولكنها تفيد في العد أو الرسم .

ويقيد استعمال المعادلة السابقة عند شراء العدسات لعمل التوافق اللازمة بين قوى العينات والشبثيات المطلوب شراؤها .

وتوجد أنواع عديدة للعينيات أهمها ما يلي :

(i) Huygenian :

وتتركب من عدستين، وهي معدة للاستعمال مع شبثيات من النوع Achromatic وتعطى صوراً ضعيفة مع الشبثيات من النوع Apochromatic .

(ب) Compensating :

وهي معدة بحيث تعوض أى نقص فى تركيب الشبثيات من النوع Apochromatic

ولذلك تستعمل كل منهما مع الأخرى بحيث تكونا من نفس الماركة ، كما يمكن استعمالها مع شيشيات من النوع Achromatic أو Fluorite أعلى من قوة 40 X .

وتوجد أنواع أخرى أقل أهمية مثل النوع Flat field ومنها صنفين تجاريين : Hyperplane و Planescopic ويؤخذ على هذا النوع أن العين يجب أن تظل في وضع ثابت لا تتحول عنه لأن أى حركة من الرأس تضيع جزءاً من حقل المجهر (جزءاً من الصورة)، كما أن العين تجهد إذا استعملت لمدة طويلة .

ويوجد أيضاً النوع Wide field الذى يعطى حقلاً متسعاً ولكن لهذا النوع نفس مشاكل النوع Flat field .

الإضاءة Illumination

تستعمل المرآة كمصدر للإضاءة وهى ذات وجه مسطح وآخر مقعر، كما يوجد فى المجهر المستخدم فى البحوث مكثف Condenser ويتركب من عدستين أو أكثر . وأنسب الأنواع ذلك الذى يتركب من عدستين مثل النوع Abbe وهذا المكثف غير مهين لتصحیح الأخطاء الناتجة عن تحليل الضوء (الألوان) أو الميل Curvature الذى قد يوجد فى حقل المجهر، لذلك يستعمل فى الأعمال الروتينية مثل دراسة الطلبة أو البحوث الأولية، وقيمة N.A. لهذا المكثف 1.20 أو 1.25 والعدسة العليا منه يمكن حلها والاكتفاء بالعدسة السفلية وبالتالي تصير N.A. لها 0.30 وتستعمل فى هذه الحالة مع القوة 10 X (N.A. لها ٥, ٢ أو أقل) . فى المكثف Leitz تحمل العدسة العلوية عل حامل منفرد وبذلك يمكن تحريكها جانباً حتى يمكن استعمال العدسة السفلية بمفردها إن تطلب الأمر ذلك، وبالتالي يمكن ملء حقل العدسات الضعيفة بالضوء .

فى المكثف Abbe ذى الثلاث عدسات تكون المسافة العددية N.A. 1.4 ويستعمل مع الشيشيات التى N.A. لها 1.25 ويعد هذا المكثف أحياناً بحيث يمكن تحريك وإبعاد العدسة أو الاثنتين العلويتين ، وبذلك تصير N.A. 0.70 أو 0.40 بإبعاد عدسة فى الحالة الأولى واثنين فى الحالة الثانية .

توجد أنواع أخرى من المكثفات أكثر دقة ومعدة بحيث تصحح أخطاء الألوان أو الميل فى حقل المجهر نتيجة النقص فى التركيب وبذلك تظهر الصورة على هيئة القبة، أهمها

النوع Aplanatic والنوع Achromatic ويتركب من ثلاث عدسات منفصلة تتراوح N.A. لها ما بين ٠,٢٠ إلى ١,٣ أو ١,٤ .

أعلى درجة للمسافة العددية N.A. يمكن الحصول عليها بمكثف وشيئية يفصلهما عن الشريحة فراغ هوائى تساوى ١,٠٥ ، لذلك إذا استعملت شيئية N.A. لها ١,٣٠ فإنه يجب استعمال زيت السيدر ليصل بين الشريحة والشيئية وكذلك بين المكثف والشريحة ليتمكن الحصول على الحد الأقصى لقوة التمييز Resolving power .

أحياناً بدلاً من أن تخترق الأشعة القطاع من أسفل تسلط الأشعة الضوئية على حواف العينة وبذلك تصل الإضاءة إلى العين بواسطة الانعكاس من سطح العينة ، وتعرف هذه الإضاءة باسم Dark - field illumination وبذلك تظهر العينة كأن الإضاءة صادرة منها فى وسط أسود، وأبسط وسيلة لذلك استخدام قرص معدنى على شكل عجلة يوضع تحت المكثف ويحجب وسطه ووسط الحزمة الضوئية المنعكسة من المرآة والمتجهة إلى إضاءة العينة مخترة المكثف ، وبذلك تضاء العينة من الأشعة الحافية المائلة للحزمة الضوئية المنعكسة من المرآة .

توجد مكثفات معدة خصيصاً لهذا الغرض ، وتستعمل هذه الطريقة من الإضاءة فى دراسة الطحالب البسيطة والفطريات، كما تستعمل فى فحص القطاعات غير المصبوغة ويمكن رؤية حركة السيتوبلازم فى أوراق الإلوديا ونوايات الإسبيروجيرا بوضوح تام بهذه الطريقة .

التكبير Magnification

يشار عادة لقوة التكبير على الرسم بوضع خط أسفله يعبر عن مقياس الرسم Scale line ويتم تحديد مقياس الرسم بقياس العينة بالعينية الميكرومترية Ocular micrometer أو المائدة المتحركة ذات الورنية Mechanical stage vernier ، وهى مقياس صغير منزلق على أداة مدرجة، وأقل قياس يقدره هو ١,٠ مم .

ولا شك أن تقدير قوة التكبير من خلال خط يعبر عن مقياس الرسم أدق بكثير من حساب التكبير من المعادلة التقليدية التالية :

$$\text{قوة التكبير} = \text{قوة تكبير العينية} \times \text{قوة تكبير الشيئية}$$

أنواع المجاهر

Microscope types

كثيراً من الكائنات الحية من الدقة بحيث يصعب مشاهدتها بالعين المجردة ، كما أن كثيراً من مكونات الكائن الحي يستحيل رؤيتها هي الأخرى بالعين المجردة، من هنا نشأت الحاجة إلى البحث عن وسيلة للتكبير حتى يمكن رؤية ودراسة الكائنات الحية ومكوناتها الدقيقة - وهذه الوسيلة هي المجهر (الميكروسكوب) .

أولاً : المجهر البسيط Simple microscope

إذا وضع شيئاً ما بين عدسة محدبة الوجهين وبؤرتها تتكون له صورة مكبرة في موضع بعيداً عن العدسة خلف هذا الشيء، في الشكل (١١ - ٣) dc عدسة محدبة الوجهين، و ab الشيء، و bd و ac شعاعان موازيان للمحور البصري، تنكسر الأشعة بواسطة العدسة وتتجمع في نقطة البؤرة c وتنحرف بعد ذلك إلى g و h حيث تلتقي بشبكية العين، وتنكسر الأشعة ad و bc جهة e و f ثم تلتقي هي الأخرى بشبكية العين، تشاهد العين الصورة المكبرة AB حيث تتكون الخطوط كامتداد للأشعة المنكسرة (fa - ga) و (eB - hB) .

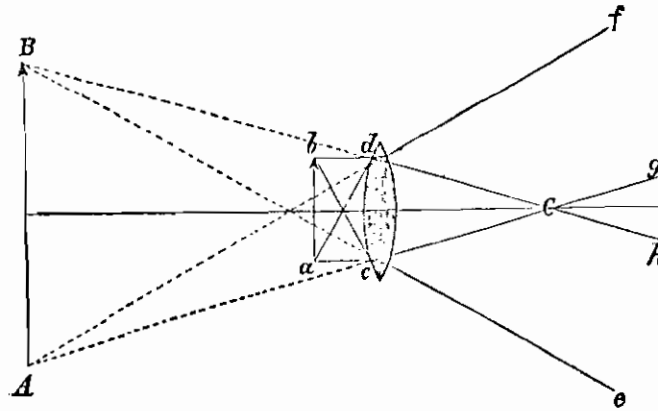

Formation of Image by a Simple Lens.

شكل (١١-٣) : كيفية تكون الصورة المكبرة في المجهر البسيط
(هانوسيك Hanausek ١٩٠٧) .

تعرف العدسة، أو مجموعة العدسات، التي تعطي هذا التكبير بالمجهر البسيط، وتوضع العدسات عادة في حامل معدني، أو مطاظ قوي، وترتب بطريقة تسمح باستخدام أكثر من عدسة معاً، قد ترتب العدسات على محور متحرك داخل غطاء، وتفتح عند الاستخدام على شكل عدسة جيب Pocket lens (شكل ١١-٤).

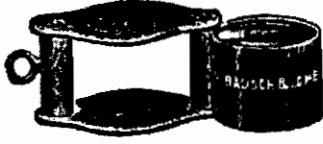

شكل (١١-٤) : عدسة جيب
(هانوسيك)

Hanusek

.(١٩٠٧)

ويعتبر مجهر الفحص الدقيق Dissecting

microscope (شكل ١١-٥) من أكثر الأشكال

المتداولة والمقبولة حيث تحمل العدسة على ذراع

يتحرك رأسياً على ترس للحصول على صورة دقيقة

بينما يوضع الشيء المطلوب فحصه على لوحة

زجاجية على مائدة وقد يزود بمراة لتعكس الضوء

على الشيء المطلوب فحصه .

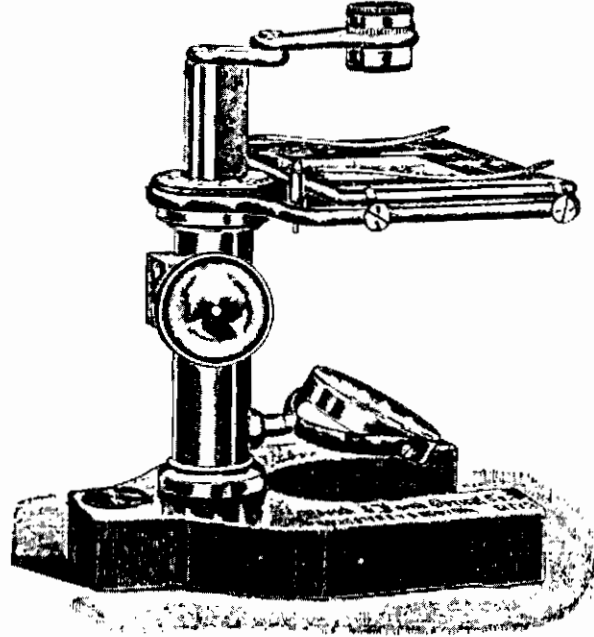

شكل (١١-٥) : مجهر الفحص الدقيق Dissecting microscope

(هانوسيك Hanusek ١٩٠٧).

ثانياً : المجهر المركب (الضوئى) Compound microscope

المجهر المركب (أو المجهر الضوئى Light microscope) من أهم الأجهزة المعملية التى تتطلبها دراسة العلوم البيولوجية، وتتلخص الطريقة التى يعمل بها المجهر الضوئى فى تخلل العينة المطلوب فحصها بحزمة من الضوء ثم مرور هذه الحزمة فى نظام من العدسات المكبرة تعمل على تكبير وإيضاح أبعاد العينة المراد دراستها .

تركيب المجهر الضوئى

يتركب المجهر الضوئى (شكل ١١-٦) من الأجزاء التالية، ويجدر الإشارة إلى أن هناك عدداً من الأشكال التى يوجد عليها المجهر، ويرجع ذلك إلى التطور المستمر فى صناعة المجهر، وبالتالي قد توجد بعض أجزاء المجهر التالية أو قد يوجد بديل آخر لها أكثر تطوراً.

(١) أنبوبة المجهر Body tube : وهى الجزء الرئيسى بالمجهر، يبلغ طولها ١٦ سم، ذات شكل أسطوانى تحمل فى طرفها العلوى العدسة العينية Ocular lens وهى واحدة، أو قد تكون اثنتين، ويوجد فى الطرف السفلى لأنبوبة المجهر القطعة الأنفية Nose piece تحمل ١-٤ عدسات شيشية Objective lenses مختلفة القوى، ويوجد ترس على جانب الأنبوبة يساعدها على الحركة رأسياً .

(٢) الذراع Arm : وهى الجزء الذى يحمل منه المجهر عند التداول .

(٣) القائم Standard : جزء أسطوانى يقع بين المائدة والقدم .

(٤) المفصل Joint : ويستخدم فى إمالة المجهر لتيسير استعماله ويقع بين القائم والذراع .

(٥) القدم Foot : ويمثل قاعدة ارتكاز المجهر (لذلك يصنع من معدن ثقيل الوزن)، ويكون على شكل حدوة الحصان أو حرف Y .

(٦) المائدة Stage : جزء مستوٍ على هيئة رف، قد تكون مربعة أو مستديرة حيث توضع الشريحة وعليها العينة المطلوب فحصها، ويوجد فى منتصف المائدة ثقب مستدير يسمح بمرور حزمة الضوء خلال العينة المطلوب فحصها، والمائدة مزودة بماسكين Clips صغيرين للتحكم فى وضع الشريحة عند الرغبة فى إمالة المجهر، وقد يوجد ماسك واحد كبير متحرك .

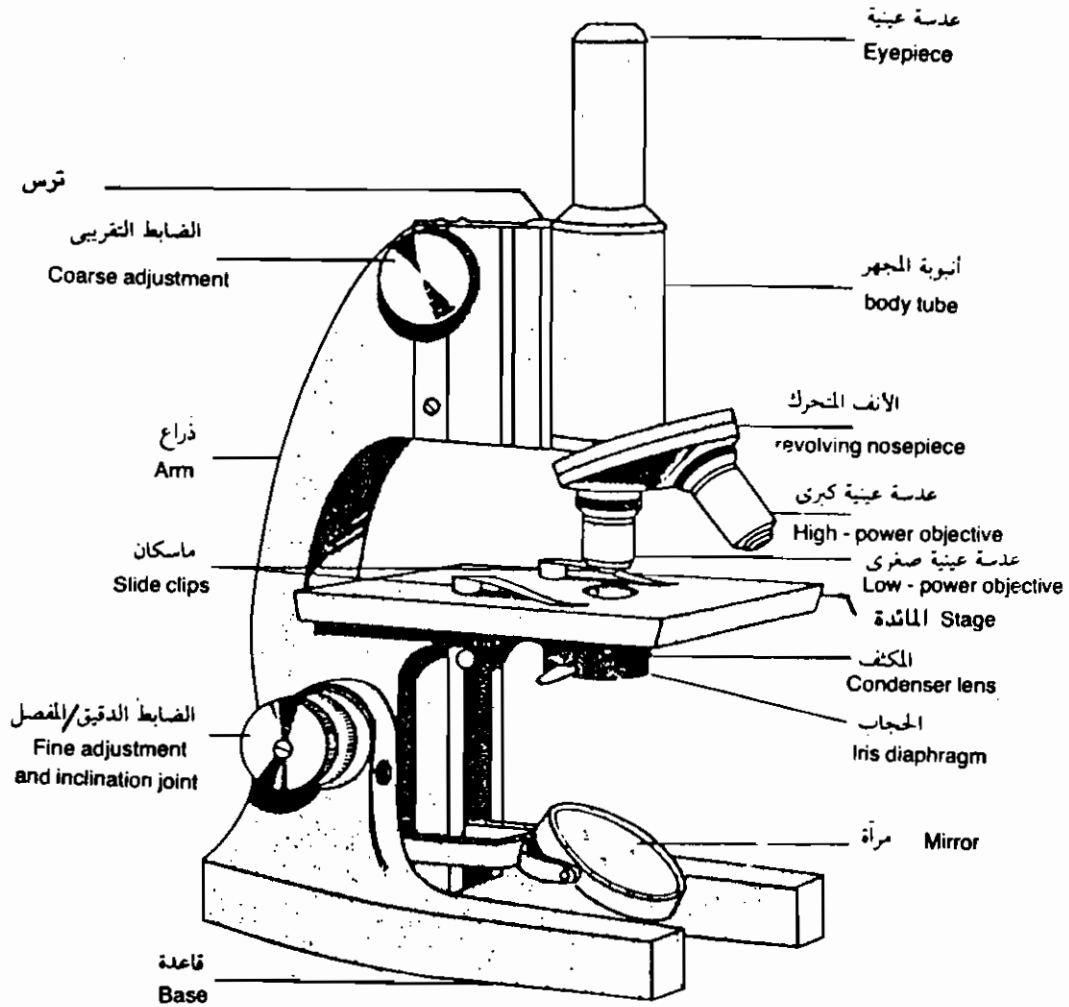

شكل (١١-٦) : المجهر الضوئي (باعشن والغزاوي ١٩٨٥).

(٧) ضابط تقريبي Coarse adjustment : ويستخدم فى تحريك أنبوبة المجهر رأسياً بأبعاد ملموسة للحصول على صورة للعينه المطلوب فحصها، ويستخدم عادة مع العدسات الشيئية ذات القوة الصغيرة .

(٨) ضابط دقيق Fine adjustment : ويساعد فى تحريك أنبوبة المجهر رأسياً لمسافات صغيرة جداً، ويستخدم مع العدسات الشيئية ذات القوة الكبيرة للحصول على صورة للعينه دقيقة واضحة .

(٩) المرآة Mirror : ذات سطحين أحدهما مستوى والآخر مقعر لجمع وتوجيه الأشعة الضوئية خلال العينه أثناء فحصها، وقد يكون الضوء طبيعياً باستعمال ضوء الشمس غير المباشر أو صناعياً بواسطة لمبة كهربائية، ويستغنى عن المرآة فى حالة وجود لمبة كهربائية مثبتة أسفل مائدة المجهر وهو الأكثر شيوعاً .

(١٠) المكثف Condenser : جهاز مثبت أسفل المائدة يقوم بتجميع الأشعة الضوئية التى تتخلل العينه وتكثيفها للحصول على أفضل إضاءة للفحص ؛ خاصة عند استخدام القوى الكبرى .

(١١) الحجاب Diaphragm : يثبت أسفل المكثف للمساعدة فى الحصول على أفضل الظروف الضوئية للفحص .

توضح النماذج (شكل ٧-١١ و ١١ - ٨) طرزاً مختلفة للمجهر فى بدايات صناعته وكذلك الطرز الحديثة منه حيث تطورت إمكانيات الفحص به بصورة مذهلة ، وتعددت أشكاله وتقدمت قدراته مما ساعد على قطع أشواط بعيدة فى تعرف التركيب التشريحي للأعضاء المختلفة للنبات وكذلك تسجيل ما يتم فحصه بكاميرات التصوير المجهرى المتقدمة الصنع .

استعمال المجهر الضوئى

- (١) تعامل مع المجهر بعناية ورقة واحذر القوة والعنف عند استخدامه .
- (٢) تأكد من نظافة العدسات العينية والشيئية وكذلك المرآة ولا تلمسها بأصابعك بطريقة خاطئة حتى لا تترك عليها أية آثار تعيق الرؤية الواضحة .

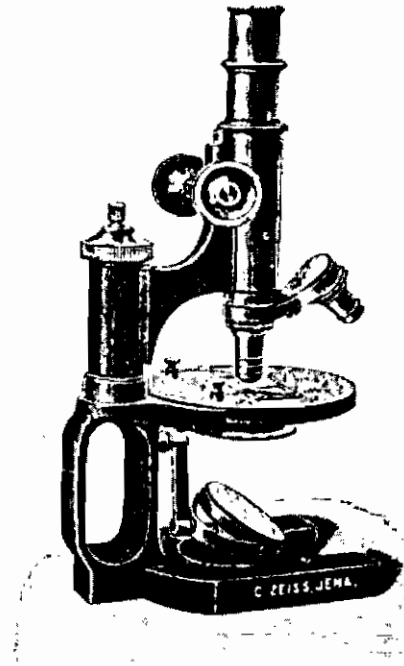
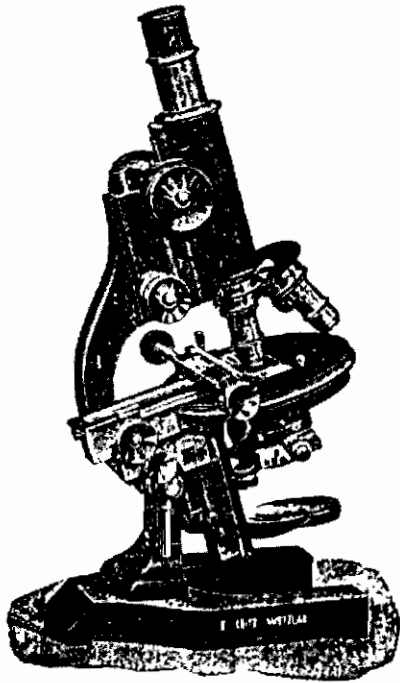
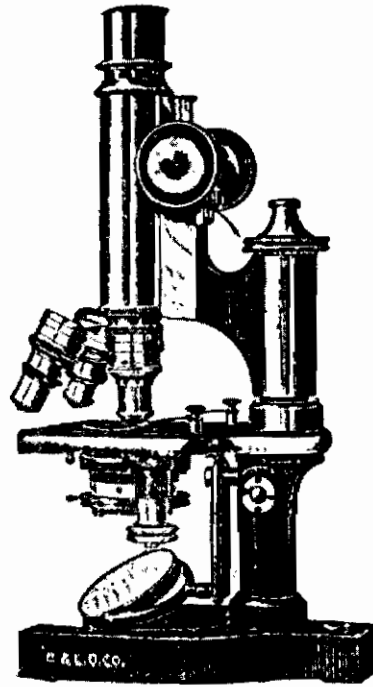
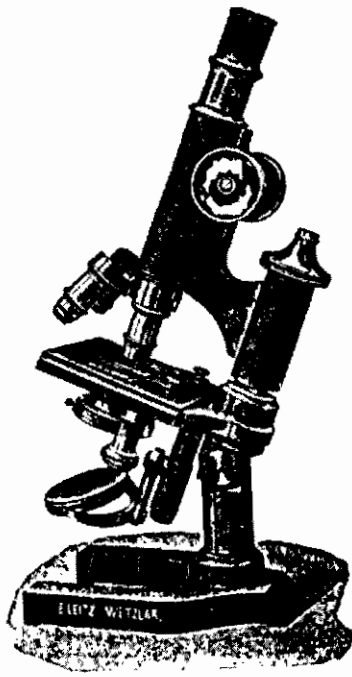

شكل (٧-١١) : بعض طرز المجهر في بدايات صناعته توضح الشكل الذي كانت عليه الموديلات المختلفة التي سادت آنذاك (هانوسيك Hanausek ١٩٠٧).

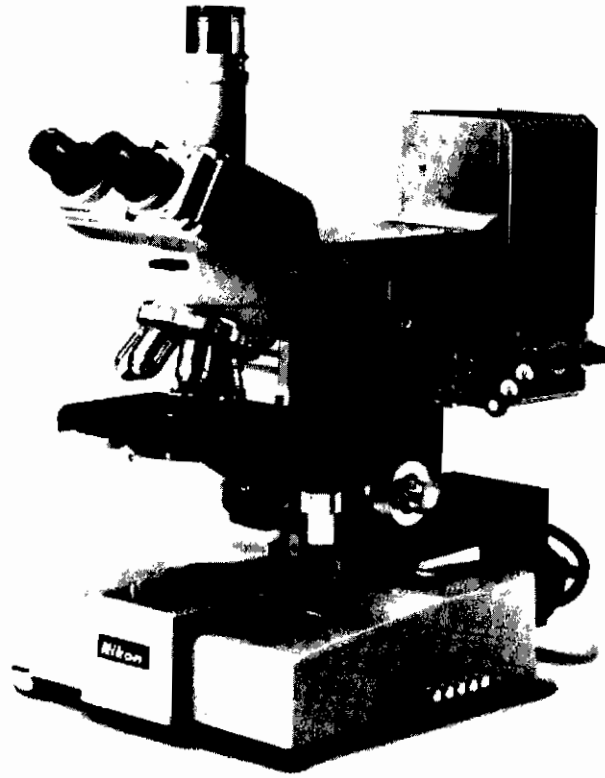

شكل (١١-٨) : أحد الطرز الحديثة للمجهر توضح تطور تقنية صناعته والكاميرا
الملحقة به للتصوير المجهرى.

- (٣) يمكن إزالة قطرات الماء أو البصمات من على العدسات أو المرآة باستخدام قطعة من قماش نظيفة أو الورق الخاص بالتنظيف .
- (٤) يراعى أن تكون الإضاءة على أكمل وجه أثناء فحص العينة، سواء كان مصدر الضوء مستقلاً أو مثبتاً بالمجهر - ويساعد المكثف والحجاب في تنظيم الإضاءة حتى تكون الصورة تامة الوضوح .
- (٥) عند فحص شريحة مجهزة، تستخدم القوة الشئية الصغرى (أقل من 10 X) أولاً وتضبط الصورة في هذه الحالة بواسطة الضابط التقريبي، وإن تطلب الأمر تستخدم بعد ذلك القوة الشئية الكبرى (أكبر من 10 X) مع استخدام الضابط الدقيق وفي هذه الحالة تأكد من وضع غطاء الشريحة فوق العينة المحضرة في المعمل .
- (٦) احذر جفاف التحضير أثناء الفحص .
- (٧) تأكد من فتح عينيك جيداً خلال الرؤية في العدستين العينيتين أثناء الفحص .
- (٨) بعد تمام الفحص ترفع الأنبوبة بعيداً عن المائدة ، ثم تسحب الشريحة وينظف المجهر جيداً .

ملحقات المجهر Microscopic accessories

يزود المجهر عادة بمجموعة من إضافات اختيارية لتعظيم قدر الاستفادة منه، من هذه الإضافات ما يلي :

(١) الميكروميتر Micrometer

يستخدم الميكروميتر لقياس أبعاد معينة في عينة مجهرية ، ويتكون من قطعتين :

(i) القطعة العينية للميكروميتر Eyepiece micrometer

تركب من تدريج محمل على قطعة عينية، يمكن عند وضعها برفقة العدسة العينية مشاهدة أقسام هذا التدريج، كما يمكن في الحال مضاهاة أي عينة مجهرية أو جزء منها بهذا التدريج، ولما كان ما يشاهد خلال المجهر لا يمثل الحجم الطبيعي للعينة ، وإنما العينة مكبرة من خلال العدستين الشئية ثم العينية ، فإن القراءة المباشرة للقطعة العينية للميكروميتر

لا تعطى الأبعاد الحقيقية للعينة التي يجرى قياسها، لذلك لا بد من تحديد عامل ثابت لكل عدسة شبيثة من عدسات المجهر، ولإجراء ذلك تتم معايرة باستخدام قطعة أخرى هي الشريحة الميكرومترية Stage micrometer .

(ب) الشريحة الميكرومترية Stage micrometer

تجرى معايرة Calibration القطعة العينية للميكرومتر باستخدام شريحة ميكرومترية ذات مقياس مدرج طولها عادة ١ مم مقسم إلى ١٠٠ قسم (القسم = ١٠ ميكرون) ومن خلال الفحص المجهرى يقدر عدد الأقسام بالقطعة العينية للميكرومتر ، التي تقابل عددًا محددًا من أقسام الشريحة الميكرومترية ، وبالتالي يتم تحديد القياس الحقيقى لكل قسم بالقطعة العينية، وتكرر العملية مع كل عدسة شبيثة عند استخدامها، وبذلك يمكن حساب أبعاد أى جزء بالعينة تحت الدراسة ، من خلال تقدير عدد الأقسام المساوية لها بالقطعة العينية، وحساب الأبعاد الفعلية المطلوب تحديدها .

(٢) كاميرا لوسيدا Camera lucida

كاميرا لوسيدا جهاز على درجة كبيرة من الأهمية يساعد فى رسم العينة المجهرية، حيث يجرى بطريقة معينة نقل صورة العينة المجهرية إلى ورق الرسم، وفى حالات أخرى تعكس صورة سن القلم لتظهر فوق الصورة التي تشاهد خلال المجهر .

يجرى تثبيت حلقة الجهاز (شكل ١١-٩) بالطرف العلوى لأنبوبة المجهر بواسطة مقبض برمى إلى اليسار وبمساعدة مساميرين قلاووظ، يشتمل المكعب الزجاجى على منشورين ملتحمين معاً، يظلى السطحان القطريان اللتحممان معاً بالفضة فيما عدا موضع صغير بالمنتصف، وتوجد مرآة تتحرك مفصلياً على ذراع بحيث تبعد النقطة الوسطية للمرآة أفقيًا عن منتصف المجهر بمسافة ٧٠ مم، يضبط المكعب الزجاجى بحيث تمر الصورة التي تظهر من خلال العدسة العينية دون أى عوائق خلال الموضع الصغير المجهز خلال السطح الفضى بحيث ترى بالعين فى الوقت الذى تنعكس صورة قلم الرسم بواسطة المرآة من خلال ثقب فى إطار نحاسى يحيط بالسطح الفضى ، والتي تنعكس بدورها وترى بالعين، تتحرك المرآة بصورة تسمح بتقل الرسم فى الموضع المطلوب على الورقة، ويزود الجهاز بقطعتين من الزجاج المدخن المتحرك توضعان بين المرآة والمكعب الزجاجى للتحكم فى كمية الإضاءة اللازمة لوضوح الصورة .

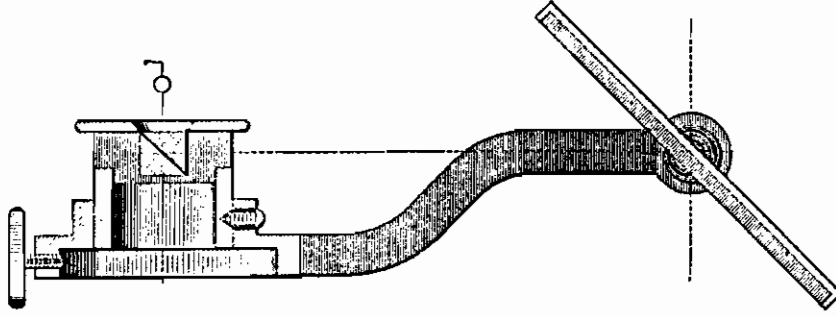

Abbé Camera Lucida. (ZEISS.)

شكل (١١-٩) : رسم تخطيطي للكاميرا لوسيدا (هانوسيك Hanausek ١٩٠٧).

- بالإضافة إلى ما سبق قد يزود المجهر بمكثف Condenser - حجاب Diaphragm
- جهاز ضوء مستقطب Polarization apparatus - مائدة متحركة Mechanical stage
- آلة تصوير Camera - شاشة عرض Monitor - عدسة عينية إضافية تمكن شخصان من المشاهدة في ذات الوقت .

وتتبارى مصانع البصريات في تقديم كل حديث من الملحقات التي تضاف إلى المجهر والتي تساعد الباحثون في الحصول على أدق وأفضل النتائج .

فحص الشرائح بالمجهر الضوئي Slide analysis by light microscope

لا يقف الأمر عند تحضير شرائح عالية الجودة، بل يلزم فحصها، وإمكانية تعرف أنواع الخلايا في الأنسجة المختلفة، وكذلك تحديد مكوناتها، وهذا يتطلب بطبيعة الحال دراسة علم تشريح النبات حتى يتمكن الدارس من قراءة الشريحة بدقة . بداية تفحص الشريحة بصورة إجمالية حتى يمكن تعرف الأنسجة المختلفة بالعينة، واستجابة الأجزاء المختلفة منها للصبغات المستخدمة، وذلك يتطلب خبرة ومهارة خاصة، وعموماً يمكن اتباع ما يلي :

- (١) تحدد المواضع والأشكال النسبية لكل طرز من الخلايا في كل نوع من الأنسجة، كما يلزم الإلمام بالوظائف العامة للأعضاء تحت الدراسة، ويفضل الرجوع إلى عينات مرجعية إذا كانت متاحة بالمعمل .

- (٢) تلاحظ الاستجابة النوعية لكل طرز من الخلايا للصبغات المستخدمة، فعادة ما يتطلب الأمر تحديد المعلومات التي تمدنا بها كل صبغة من مجموعة الصبغات المستخدمة، والتي قد تفيد كذلك في تحديد وظيفة هذه الخلايا .
- (٣) يحدد الارتباط بين كل من تركيب والاستجابة للصبغات وموضع كل من الخلايا الرئيسية مع وظيفة العضو الجارى دراسته .
- (٤) يراعى ما قد يوجد من اختلاف فى الاستجابة للصبغة باختلاف خطوات العمل، ومن خلال ذلك يمكن تحديد أفضل السبل الواجب اتباعها للحصول على النتائج المرجوة .
- (٥) يلزم أن يكون الدارس على وعى بكل دخيل على التحضير مثل فقاعات الهواء، وذرات التراب، وترسيبات الصبغة، وقطرات الماء، وغير ذلك - ويجب أن يفتم الدارس هذه اللحظة للوقوف على ما قد يراه من أخطاء وعيوب فى التحضير ليتجنبه فى أبحاثه التالية، وتبدو أهمية ذلك إذا ما تناول البحث عينات على درجة كبيرة من الأهمية أو ربما تكون عينات لأنسجة لا بديل لها .
- توضح الأشكال (١٠ - ١١) و (١١ - ١١) و (١١ - ١٢) و (١١ - ١٣) و (١١ - ١٤) قطاعات فى ساق وجذر بعض نباتات ذوات الفلقة الواحدة وذوات الفلقتين كما تظهر أثناء الفحص بالمجهر . لاحظ المواضع والأشكال النسبية لكل طرز من الخلايا فى كل نوع من الأنسجة ، واختلاف استجابة كل منها للصبغات المستخدمة .

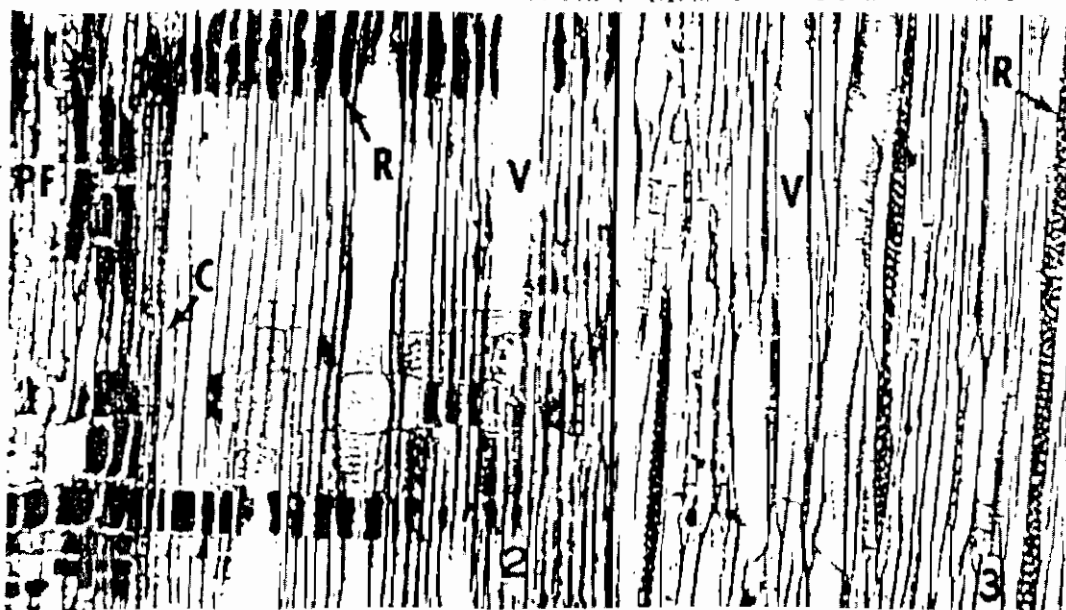

شكل (١١-١٠) : قطاعات في اتجاهات مختلفة لساق نبات التليا باستخدام F.A.A.

وسفرانين - أخضر سريع .

(1) قطاع عرضي 40 X . (2) قطاع قطري 200 X . (3) قطاع مماسي 200 X .

(C) كامبيوم - (CX) قشرة - (P) نخاع - (PF) ألياف لحاء - (PR) بريدرم -

(R) شعاع وعائي - (V) وعاء خشب (ويلي Willey ١٩٧١).

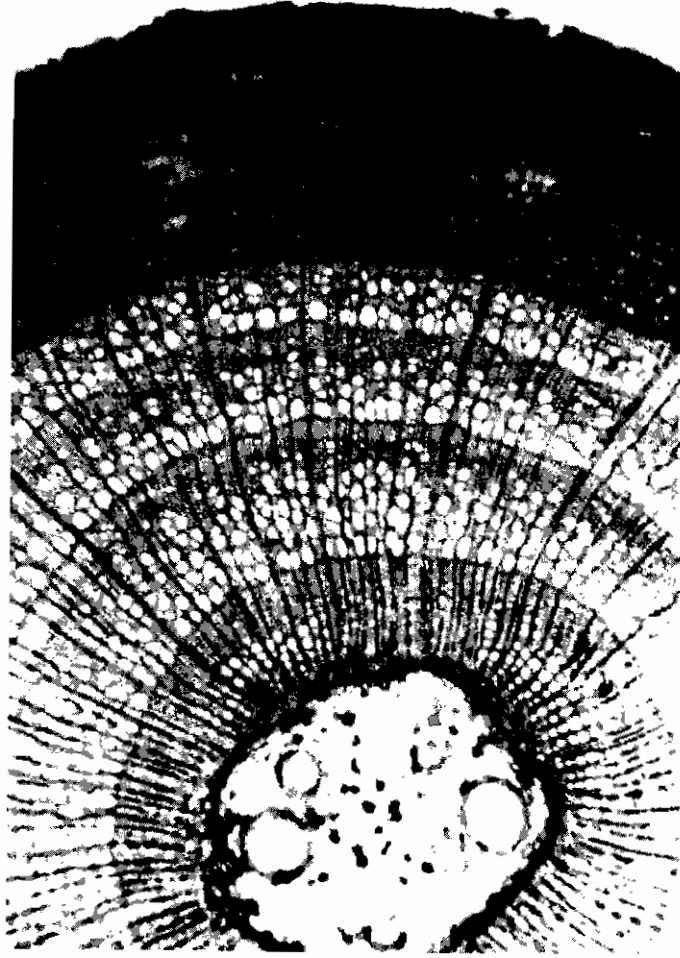

شكل (١١-١١) : قطاع عرضى فى ساق نبات التليا يوضح حلقات النمو السنوية .



شكل (١١-١٢) : قطاع عرضي في ساق نبات اللوف من النباتات ذوات الفلقتين .

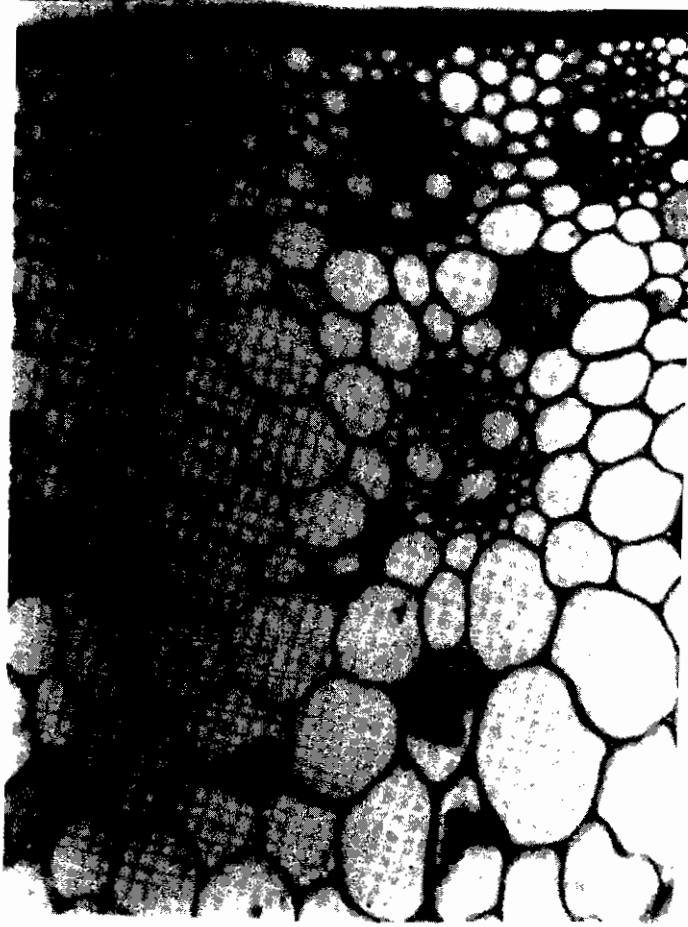

شكل (١١-١٣) : قطاع عرضى فى ساق نبات الذرة من النباتات ذوات الفلقة الواحدة.

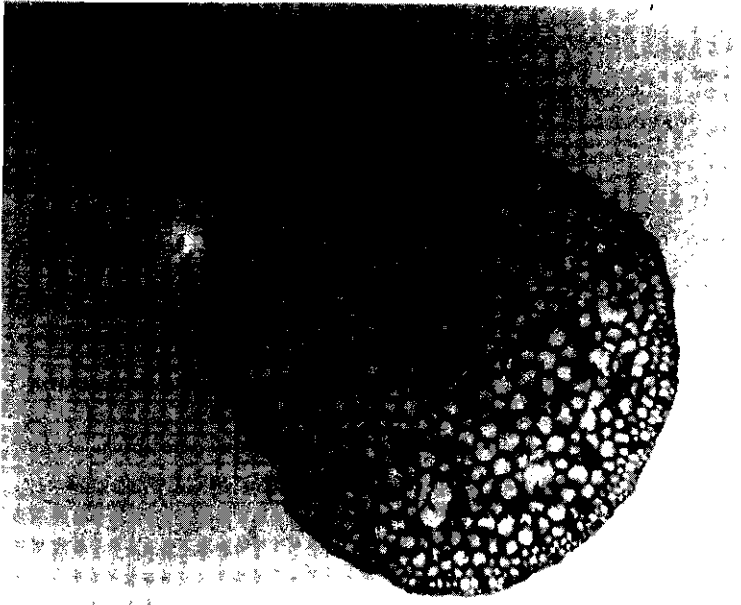

شكل (١١-١٤) : قطاع عرضي في جذر نبات الشقيق من النباتات ذوات الفلقتين.

ثالث : المجهر الإلكتروني Electron microscope

يمكن للعين المجردة في وجود إضاءة كافية التمييز بين نقطتين تبعدان عن بعضهما البعض بمسافة ٠,٢ مم أو أكثر كنقطتين منفصلتين ، فإذا قلت هذه المسافة عن ٠,٢ مم تشاهدان كنقطة واحدة . وتعرف هذه المسافة بقدرة التمييز Resolving power للعين .

وإذا ما نظرنا إلى مسافة صغيرة بين نقط بمساعدة عدسة ، أو جهاز به عدسات (مجهر) تكون هذه المسافة أكبر ، ويمكن التدليل على ذلك بفحص صورة في جريدة بعدسة مكبرة . وكلما زادت قوة التكبير ، زادت قدرتنا على مشاهدة تفاصيل أدق . وعند استخدام المجهر الضوئي (المركب) (LM) Light microscope حيث يتخلل الضوء العينة يمكن التكبير نحو ١٠٠٠ ضعف (1000 X) وبالتالي زيادة قدرة تمييز العين إلى نحو ٠,٠٠٠٢ مم .

خلال الدراسات المستمرة للحصول على تمييز أفضل اتضح أن قدرة تمييز المجهر لا تتوقف على عدد العدسات أو نوعيتها فقط ، ولكنها تعتمد أيضاً على طول موجات الضوء المستخدم في الإضاءة ، حيث يمكن للمجهر الضوئي أن يكبر الأجسام الدقيقة تكبيراً يسمح برؤيتها إذا كان الجسم المطلوب تكبيره أكبر من طول موجة الضوء الساقط عليه ، وهذا ينطبق أيضاً على دقائق هذا الجسم ، حيث يتحتم أن تكون هذه الدقائق أكبر من طول موجة الضوء المستخدم ، وهذا لا يتأتى عند فحص الفيروسات مثلاً التي تقل في أحجامها عن طول أقصر موجة من الموجات الضوئية ، ولم يكن استعمال الضوء بالموجات الأقصر (الأزرق أو فوق بنفسجي) كافياً للخوض بعمق في التراكيب الدقيقة ، إلى أن اكتشف الإنسان في العشرينيات من هذا القرن أن الإلكترونات النشطة (أجزاء من الذرة) تسلك في الفراغ سلوك الضوء ، إلا أن طول موجاتها أصغر بنحو ١٠٠,٠٠٠ مرة عن الضوء ، وأكثر من ذلك اكتشف أن للمجال المغناطيسي تأثيراً على الإلكترونات مماثل لتأثير العدسات الزجاجية على الضوء المرئي .

تمكن العالم أرنست رسكا Ernst Ruska بجامعة برلين والسذى نال جائزة نوبل عن أعماله عام ١٩٨٦ من الاستفادة من هذه الخصائص في تصميم أول مجهر إلكتروني متخلل عام ١٩٣١ (TEM) Transmission electron microscope ولقد تطورت هذه الصناعة حتى أمكن حالياً استخدام خمس عدسات كهرومغناطيسية Electromagnetic lenses في

نظام التصوير تعطى قدرة تمييز تصل إلى نحو ٣,٠ نم* وقوة تكبير نحو مليون مرة. وعموماً يجب أن يتمشى نظام البصريات (الإلكترونيات) مع قدرة التمييز المطلوب توافرها للعينة، ويجب أن تكون قوة التكبير على الأقل مساوية لقدرة تمييز العين، مقسومة على قدرة تمييز النظام المستخدم. (شكل ١١ - ١٥).

يستخدم المجهر ذو الضوء المنعكس (RLM) Reflected light microscope في دراسة سطح العينة، وفي هذه الحالة أيضاً يكون طول موجة الضوء المستعمل لإضاءة العينة عائقاً للحصول على قدرة تمييز أفضل. وبالتعبية فقد اتجه التفكير إلى الإلكترونيات كبديل أفضل من الضوء. عند تحميل العينة رأسياً في المجهر الإلكتروني المتخلل TEM إذا ارتطم الشعاع الإلكتروني بالسطح بزواوية صغيرة جداً تنتج صورة لسطح العينة، ومع ذلك ولأسباب عديدة لم تستخدم هذه الطريقة بصفة عامة لدراسة الأسطح، وأمكن حديثاً فقط تطبيق هذه الطريقة بصورة مرضية في بعض الدراسات الخاصة (شكل ١١ - ١٥).

لقد أمكن بنجاح أكبر دراسة الأسطح باستخدام الشعاع المساح بدلاً من الشعاع الثابت مع نظام تصوير خاص - ويعرف في هذه الحالة بالمجهر الضوئى المساح (SEM) Scanning electron microscope، ولا يعرف على وجه الدقة من وضع الأسس الأولى للمجهر الضوئى المساح، ومع ذلك فإن أول وصف نشر لجهاز يستخدم شعاعاً إلكترونياً مساحاً للحصول على صورة للسطح قام به عالم الطبيعة الألماني ماكس نول Max Knoll عام ١٩٣٥، وتزيد حالياً قوة تكبير المجهر الضوئى المساح عن ١٦٠,٠٠٠ مرة، وتبلغ قدرة التمييز ٤ نم (شكل ١١-١٥).

نعرف مجموعة الأسس المستخدمة مع كل من TEM و SEM بالفحص المجهرى الإلكتروني المساح المتخلل Scanning Transmission Electron Microscopy (STEM) ولقد وصفه أردين Mazred v. Ardenne للمرة الأولى عام ١٩٣٨، واستخدم أول جهاز تجارى جمع النوعين معاً عام ١٩٦٩، وبقوة تكبير ٦٠٠٠ إلى ١٠٠,٠٠٠ مرة، وقدرة تمييز ٢٥ نم، وحالياً تصل قدرة تمييز هذه الأجهزة المزدوجة إلى ١ نم، وقوة تكبيرها ٥٠ إلى مليون مرة.

(*) ١ ميكرون (Micron) = ١ ميكرومتر (Micrometer) = ١٠^٣ مم - ١ نم (Nanometer) = ١٠^٦ مم = ١٠^٩ م.

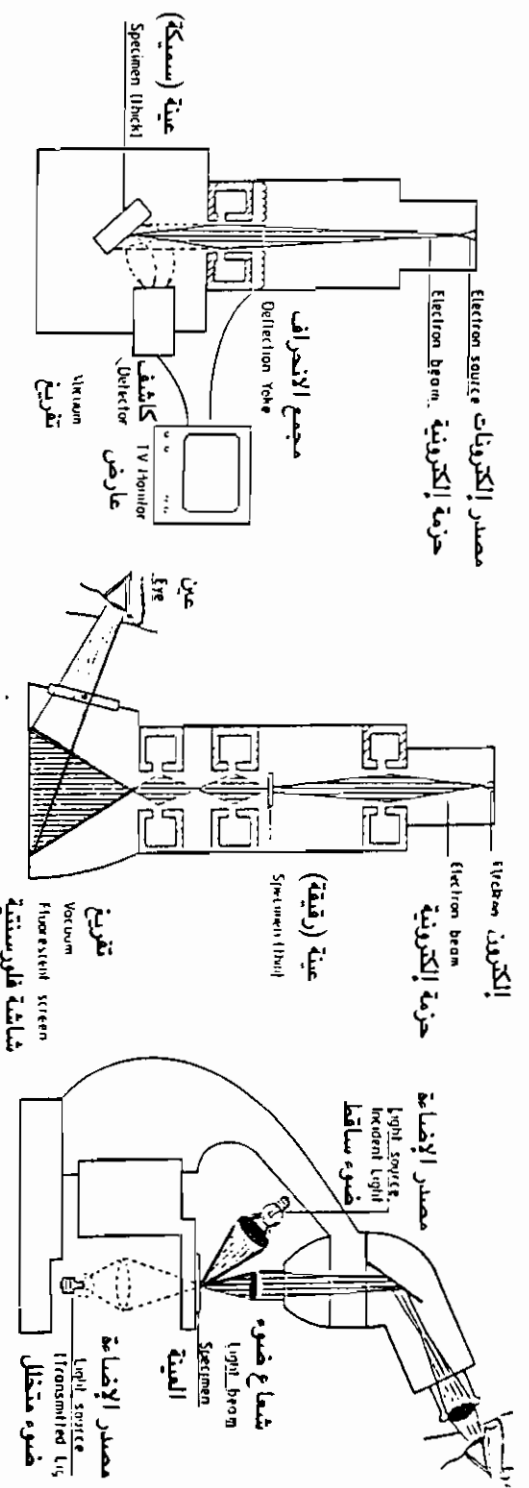

(ج)

(ب)

(ا)

شكل (11-15) : مقارنة بين نظم التقنية المستخدمة في : (1) المجهر الضوئي LM والمجهر ذو الضوء المنعكس RLM (قوة التكبير حوالي 1000) . (ب) المجهر الإلكتروني النفاذ TEM (قوة التكبير حوالي مليون) . (ج) المجهر الإلكتروني المساح SEM (قوة التكبير حوالي 100,000) (شوتانوس Schotanus - فليس).

المجهر الإلكتروني المتخلل (TEM) Transmission electron microscope

يتركب المجهر الإلكتروني المتخلل من ثلاثة مكونات رئيسية :

(أ) عمود بصري إلكتروني Electron optical column

(ب) نظام تفريغ Vacuum system

(ج) الإلكترونيات اللازمة Necessary electronics

يعتبر العمود المكون الرئيسي بالمجهر الإلكتروني المتخلل ويكون على شاكلة مثيله بالمجهر الضوئي حيث تمر خلاله الإلكترونات والضوء، والفرق بينهما أن مصدر الضوء في المجهر الإلكتروني هو مدفع إلكترونات Electron gun مزود به العمود، وحيث إن الإلكترونات تكون غير مرئية يتم اعتراضها بشاشة فلورسنتية Fluorescent screen حتى يمكن رؤية الصورة خلال نافذة في حجرة العرض (شكل ١١-١٦) .

وثمة فرق جوهري آخر أن العدسات الكهرومغناطيسية تختلف، عكس الحال بالنسبة للعدسات الزجاجية، بتغيير التيار خلال ملف العدسات وكذلك الطول البؤري (الذي يحدد التكبير) بينما في حالة المجهر الضوئي يلزم تغيير العدسات المستخدمة للحصول على قوة تكبير مختلفة .

يمكن لإيضاح أسس عمل المجهر الإلكتروني المتخلل عقد مقارنة بينه وبين عارض الشرائح الفيلمية Slide projector (شكل ١١-١٧) حيث تقابل الشريحة الفيلمية العينة التي تفحص بالمجهر الإلكتروني المتخلل .

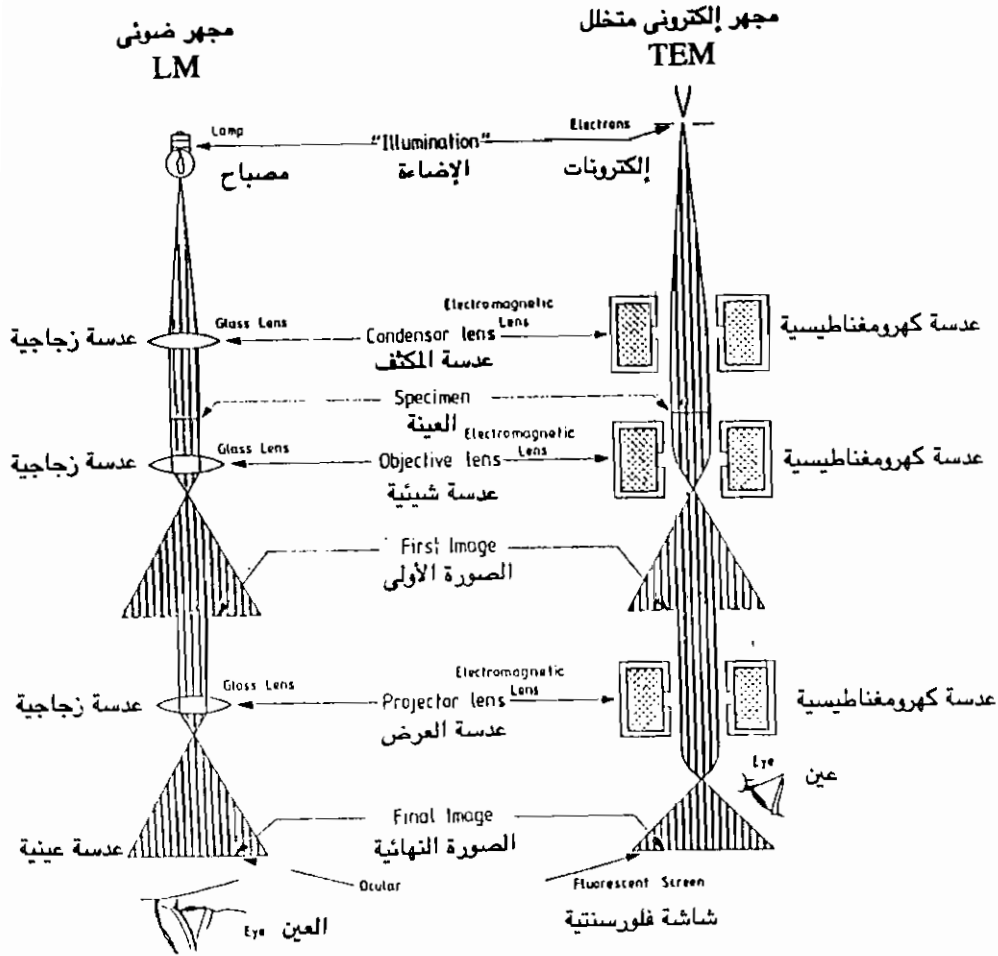

شكل (١١-١٦) : مسار أشعة الضوء في المجهر الضوئي LM مقارنة بالإلكترونات في المجهر الإلكتروني المتخلل TEM (شوتانوس Schotanus - فيليبس).

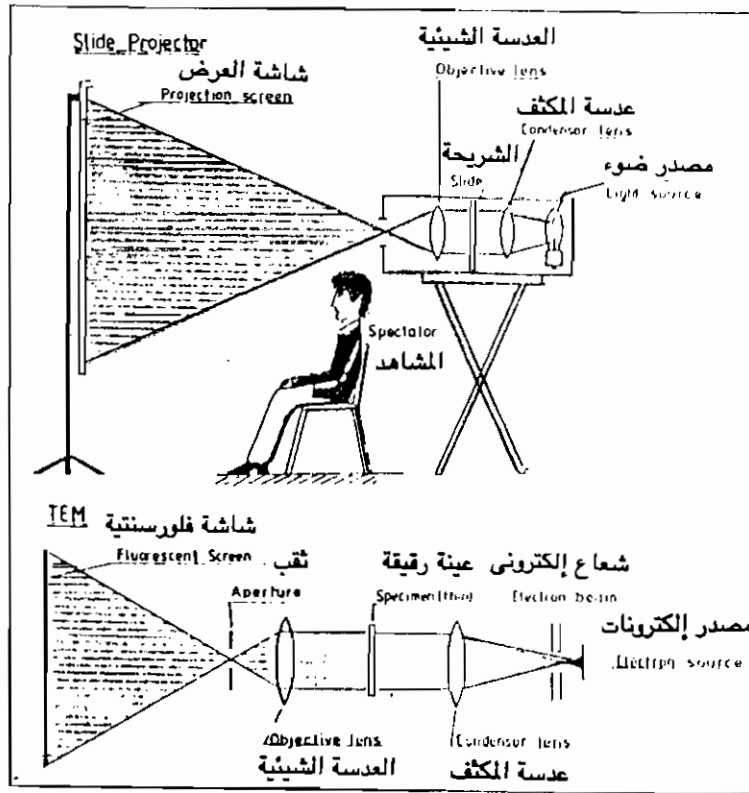

شكل (١١-١٧) : مقارنة بين المجهر الإلكتروني المتخلل TEM وعارض الشرائح الفيلمية Slide projector (شوتانوس Schotanus - فيليس).

يتركب مدفع الإلكترونات (شكل ١١-١٨) من قطب سالب Cathode وفتيل Filament وما يعرف بالقطب الكهربائي فينلت Wehnelt electrode وتعرف هذه الأجزاء فى مجموعها بأسطوانة فينلت، إلى جانب قطب موجب Anode يكون الفتيل تنجستين على هيئة دبوس شعر يجرى تسخينه إلى نحو 2700°C م وكلما ارتفعت درجة حرارة الفتيل، زاد الناتج من الإلكترونات بواسطة مدفع الإلكترونات، ولهذا الفتيل عمر تحدده فترة زمنية معينة، وفى بعض المجاهر يستبدل الفتيل المعتاد (تنجستين على شكل دبوس الشعر) بنوع خاص من البللورات يتم تسخينها، وبصفة عامة كلما زادت كمية الإلكترونات المنبعثة من المصدر المستخدم، كان قطر الحزمة الإلكترونية صغيراً وهذا يعطى تمييزاً أفضل للعينة. عند توصيل قوة محرك كهربائية موجبة عالية جداً (من ٢٠,٠٠٠ إلى عدة مئات الألف فولت) إلى القطب الموجب يمكن الحصول على الإلكترونات من السحابة الإلكترونية حول الفتيل وبعد تجمعها على شكل حزمى بالقطب الكهربائي، تنشط إلى سرعات تصل إلى عدة مئات الألف من الكيلو مترات فى الثانية، وتمر خلال ثقب بمنتصف القطب الموجب عن طريق عدسات المكثف لتتخلل العينة (الرقيقة جداً) والعدسات المكبرة لتصطدم فى النهاية بالشاشة الفلورسنتية، التى تحول الصورة الإلكترونية إلى صورة مرئية.

إذا لم تكن العينة رقيقة جداً فإن الإلكترونات تقف ولا تتكون الصورة، وعادة لا يزيد سمك العينات المختبرة بالمجهر الإلكتروني المتخلل عن نصف ميكرون، كما لا يزيد قطرها عادة عن ٣ مم، لذلك كلما زادت سرعة الإلكترونات، أو بمعنى آخر كلما زادت سرعة القوة المحركة الكهربائية، أمكن دراسة عينات أكثر سمكاً.

ماذا يحدث بالعينة أثناء قذفها بالإلكترونات ؟

عند مرور الإلكترونات خلال العينة تحدث الظواهر المتعددة التالية :

- (١) تُمتص بعض الإلكترونات بسبب سمك وتركيب العينة، وهذه تزيد من وضوح الفروق بالصورة .
- (٢) تقل سرعة بعض الإلكترونات الأخرى نتيجة لاختلاف العناصر، وهذه تعطى التقابل المظهري Phase contrast بالصورة .

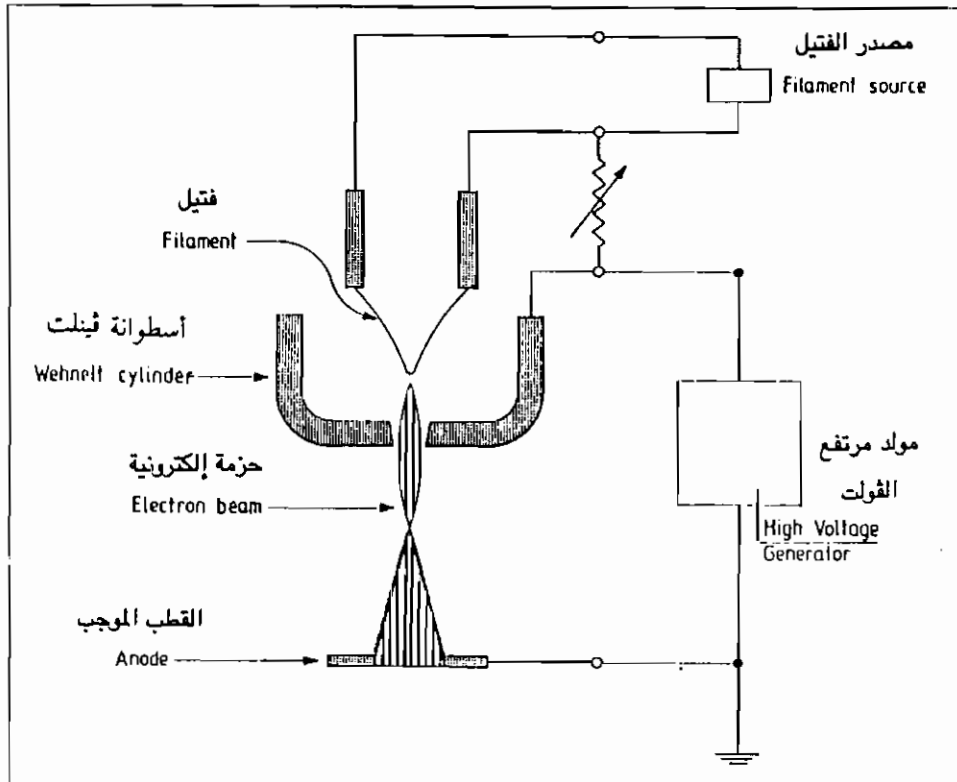

شكل (١١-١٨) : رسم تخطيطي لقطاع مستعرض لمدفع الإلكترونات
(شوتانوس Schotanus - فيليبس).

- (٣) تنحرف الإلكترونات في حالة العينات البلورية في اتجاهات محددة نتيجة للتركيب الشبكي للعيينة وهذا يعطى أنماط إنحراف متميزة للعيينة .
- (٤) تنعكس بعض الإلكترونات المرتطمة بالعيينة (إلكترونات مبعثرة للخلف) .
- (٥) تقذف العينة ذاتها إلكترونات ثانوية .
- (٦) تقذف العينة أشعة سينية ذات طاقة، وطول موجة، ترتبط بتركيب العناصر بالعيينة .
- (٧) تقذف العينة فوتونات (= ضوء) Cathodo luminescence .

تعزى الظاهرة الأولى والثانية إلى تكوين الصورة المعتادة بالمجهر الإلكتروني المتخلل القياسي . ويمكن من خلال إضافة بعض المكونات إلي المجهر الاستفاد من الأربع ظواهر الأخيرة بشكل أو بآخر ؛ للحصول على أقصى قدر ممكن من المعلومات عن العينة، وعلى عكس ما قد يتوقع البعض فإن القذف الإلكتروني يمكن السيطرة عليه . وبالتالي لا يؤثر على العينة .

يوضح شكل (١١-١٩) قطاعاً مستعرضاً للتركيب الميكانيكي لعدسة كهرومغناطيسية . عند مرور تيار كهربائي خلال الملفات الكهربائية (C) ينتج مجال كهرومغناطيسي بين ما يعرف بالقطع القطبية (أ) ، ويمكن تغيير قوة تكبير العدسة بتغيير التيار الكهربائي المار خلال الملف . ويعتبر ذلك الاختلاف الوحيد عن العدسة الزجاجية، وفيما عدا ذلك فسلوكهما متماثل ؛ حيث إن لهما نفس النمط من الزيغ (الانحراف) Aberration ويعبر الزيغ الكروي عن اختلاف التكبير في المركز عن الحواف . والزيغ اللوني اختلاف تكبير العدسة باختلاف طول موجة الإلكترونات في شعاع الإضاءة واللابؤرية Astigmatism حيث تكون صورة الدائرة بوضوح الشكل .

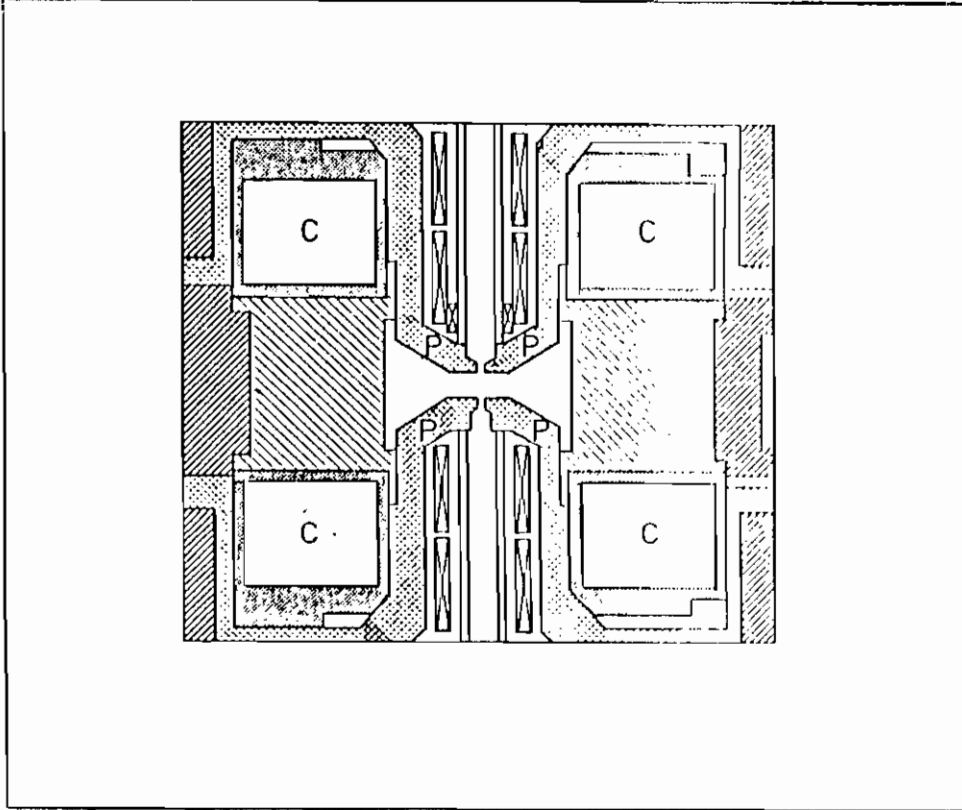

شكل (١١-١٩) : قطاع مستعرض في عدسة كهرومغناطيسية.

C : ملف كهربائي .

P : قطعة قطب

(شوتانس Schotanus - فيليس).

ويعمل نظام عدسة المكثف على ضبط الحزمة الإلكترونية (صورة الفتيل) على العينة الجارى فحصها بالقدر الذى يناسب الغرض من الدراسة. وتتكون بالعدسة الشيئية كل من الصورة الإلكترونية، ونمط الانحراف (فى حالة العينة البللورية). وبتغيير تكبير العدسة التى تلى العدسة الشيئية مباشرة يمكن تكبير أى من هاتين الصورتين، وعرضها على الشاشة الفلورستية فى حجرة العرض بالعدسات الأخرى فى العمود.

وعادة ما يعقب العدسة الشيئية أربع عدسات، وعدسة انحرافات، وعدسة وسطية، وعدستان للعرض، وقد تزود العدسات بنظام للتبريد المائى لضمان درجة مرتفعة من الثبات والحصول على أعلى تكبير ممكن.

تمر الحزمة الإلكترونية من الفتيل إلى الشاشة الفلورستية خلال سلسلة من الفتحات مختلفة الأقطار، ويجب أن تمنع مرور الإلكترونات التى لا تفيد فى عملية تكوين الصورة. ويمكن من خلال ماسك خاص يحمل أربع فتحات مختلفة التحكم من خارج العمود وتبعاً للظروف المعينة فى اختيار قطر فتحة عدسة المكثف، والعدسة الشيئية، وعدسة الانحراف.

مشاهدة وتسجيل الصورة Observation and recording of the image

يمكن مشاهدة الصورة على الشاشة الفلورستية من خلال نوافذ كبيرة فى غرفة العرض. وعند مشاهدة التفاصيل الدقيقة جداً للعينة، أو عندما تتطلب الصورة ضبطاً دقيقاً يمكن إعتراض الحزمة بشاشة ضبط خاصة ذات حبيبات دقيقة جداً، وفى هذه الحالة تشاهد الشاشة بواسطة مجهر بسيط Binocular قوة (12 X) عالية الجودة.

يفضل كما هو الحال فى أى من فروع العلوم الأخرى الاحتفاظ بسجل مستديم لما تشاهده العين، وفى واقع الأمر لا يتطلب الأمر أى حيل خاصة لإجراء هذا الأمر، فالإلكترونات لها نفس تأثير الضوء على المادة الفوتوغرافية وبالتالي للحصول على ما يعرف بالصورة الإلكترونية الدقيقة لا يتطلب الأمر سوى إعداد موضع أسفل عدسة العرض النهائية يوضع به حامله Cassette بها عدد من اللوحات أو الأفلام الفوتوغرافية، وتقع هذه الحاملة أسفل الشاشة الفلورستية. يمكن تسجيل الصورة بإمالة الشاشة بعيداً، وفى بعض أنواع المجهر المتخلل يمكن وضع فيلم ٣٥ مم بالحاملة. يوضح الشكل (١١-٢٠) قطاعاً عرضياً بالعمود لمجهر إلكترونى متخلل حديث.

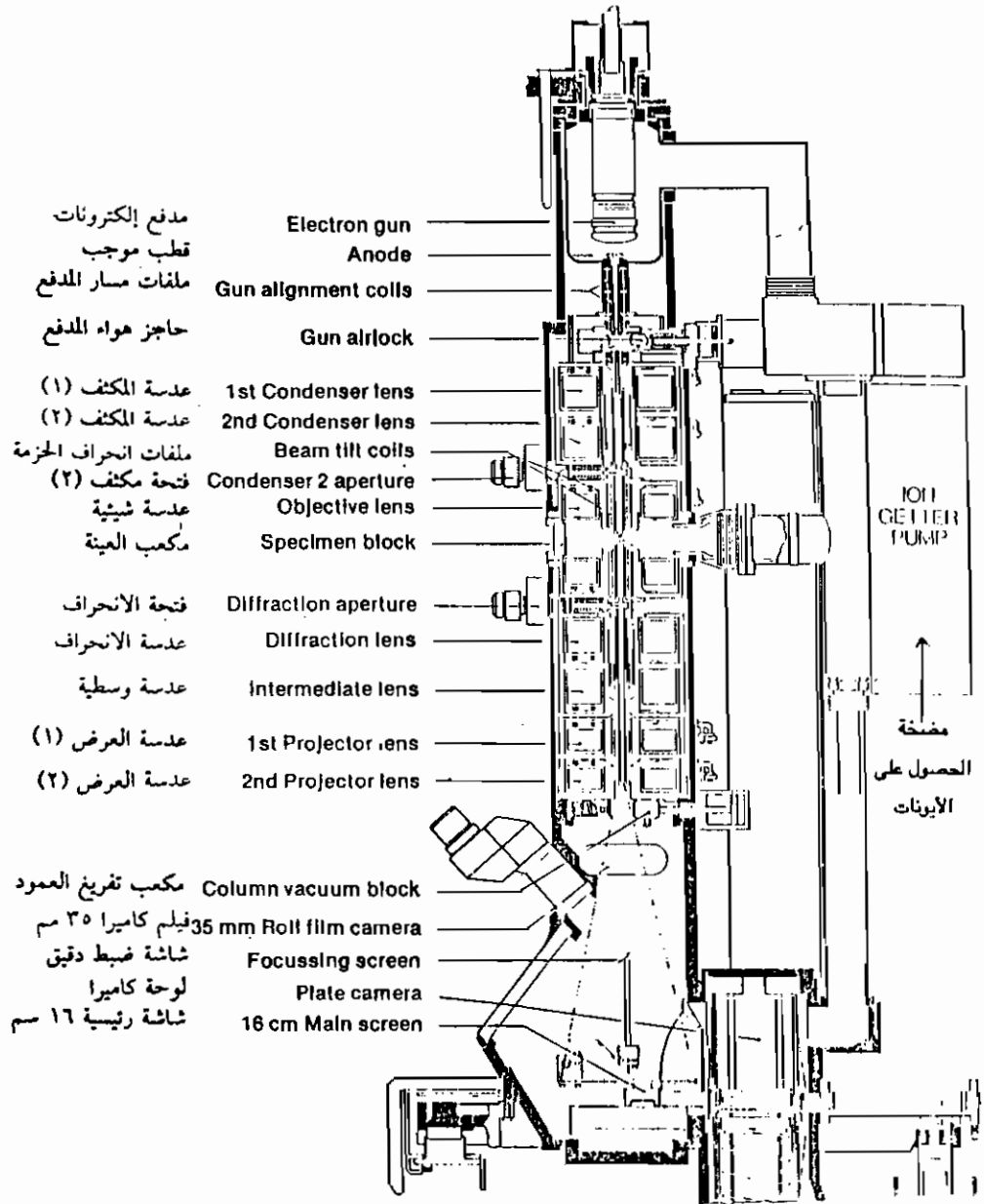

شكل (١١-٢٠) : قطاع عرضي لعمود مجهر إلكتروني متخلخل حديث.
(شوتانوس Schotanus - فيليس).

المشاهدة من خلال شاشة تلفزيون Observation via T.V. screen

يمكن أيضاً مشاهدة الصورة باستعمال شاشة فلورستية شفافة (من خارج العمود المفرغ) بواسطة كاميرا تلفزيونية تنقل الصورة إلى عارض تلفزيوني T.V. monitor - وما لا شك فيه أن هذه الطريقة تكون أفضل إذا أمكن مشاهدة الشاشة الفلورستية خلال نافذة زجاجية دون إضافة كاميرا تلفزيونية .

تتضح أهمية المشاهدة التلفزيونية في التدريس ، وكذلك لتسجيل الوظائف التي تتضمن الحركة ؛ حيث تسجل على شريط فيديو .

التفريغ Vacuum

كما سلف الذكر، يقتصر تصرف الإلكترونات مثل الضوء عند استخدامها تحت تفريغ، لذلك يلزم تفريغ كل العمود من القمة إلى القاعدة، ويتم التفريغ بكفاءة بواسطة مجموعات من المضخات المختلفة ، كذلك يتم التخلص من بخار الماء الذي ينتج دائماً بالعمود عند استبدال العينات بواسطة مضخة تبريد ، ونحاط منطقة العينة بمكعب من النيتروجين السائل المبرد .

يزود العمود بعدد من حاجز الهواء، وصمامات فصل كهرومغناطيسية محكمة لتجنب إخلاء كل العمود من وقت لآخر عقب استبدال العينة، أو الخامات الفوتوغرافية، أو الفتيل .

يكون نظام التفريغ في المجاهر الإلكترونية المتخللة الحديثة محكماً ذاتياً ، ويمكن متابعة التفريغ على الجهاز بصورة مستمرة لتجنب أى خطأ قد يحدث خلال الفحص .

الإلكترونيات The electronics

لا جدال في أن الحصول على النتائج الفائقة للمجهر الإلكتروني المتخلل الحالي يتطلب ثبات الفولت والتيار الكهربى المار خلال العدسات، لذلك تشتمل غرفة القوة الكهربائية للمجهر الإلكتروني المتخلل الحديث على عدد ملموس من المصادر، وتيار لا ينحرف بأكثر من جزء من المليون من القيمة المطلوبة للدراسة، من أجل ذلك لا بد من توافر دوائر متطورة يمكن من خلالها الحصول على مثل هذا الثبات، ولا شك أن التقنية الإلكترونية الرقمية

Digital المتاحة الآن والتقنية القائمة على المعالجة فائقة الدقة Microprocessor تلعب دوراً حيوياً فى هذا الصدد، ولقد ساعد ذلك على تقليل مفاتيح التحكم ، كما أتاحت فرصة الكشف عن ظروف التشغيل مثل نظام التفريغ فى أى لحظة من خلال مفاتيح خاصة .

توجيه والتعامل مع العينة Specimen orientation and manipulation

لا يكتفى من يستخدم المجهر الإلكتروني المتخلل بحركة العينة فى الاتجاه الأفقى فقط، حيث يرغب الباحث فى تكوين صورة مجسمة للعينة، لذلك فإنه يحتاج إلى إمالة ودوران العينة. عند توجيه عينة (بللورية) فى وضع معين مع الشعاع الإلكتروني للحصول على نمط انحراف معين، يتطلب الأمر توجيه آخر فى اتجاه متعامد مع التوجيه الأول، مثل ذلك وغيرها من المتطلبات كالفحص أثناء تسخين، أو تبريد، أو ضغوط مكمناً بواسطة مقياس زاوية Goniometer يوجد حول العدسة الشيئية، ويوفر مقياس الزاوية الحركة فى الاتجاه الأفقى أساساً (من خلال قضيبين على جانبي العمود يتحكمان فى حركة العينة) كما توجد مجموعة أخرى من القضبان حول العينة مصممة بطريقة تتبع الحركة فى بقية الاتجاهات .

استخدام المجهر الإلكتروني المتخلل وإعداد العينة

Application and specimen preparation

يمكن استخدام المجهر الإلكتروني المتخلل فى أى من فروع العلوم والتكنولوجيا المختلفة إذا ما تطلب الأمر دراسة التركيب الداخلى للعينات على المستوى الذرى، على فرض إمكانية إعدادها بصورة ثابتة ودقيقة (بقطر حوالى 3 مم) تسمح بوضعها فى عمود المجهر المفرغ، ورقيقة بدرجة كافية (أقل من 0,5 ميكرومتر) تسمح بمرور الإلكترونات ولها القدرة على مقاومة كل من التفريغ وتأثير الشعاع الإلكتروني، وتشير الأعداد الكبيرة من الأبحاث المنشورة التى استعانت بالمجهر الإلكتروني إلى مدى أهميته للدارسين فى المجالات البيولوجية والتكنولوجية المختلفة .

كل فرع من الدراسة له طرق متخصصة لتجهيز العينة بالصورة الملائمة للفحص بالمجهر الإلكتروني، فعلم المعادن Metallurgy له طرقه الخاصة، وفى علم البيولوجى Biology تعامل الأنسجة بطرق خاصة، ويمكن إيجاز خطوات تجهيز العينة للفحص فيما يلى :

تعامل العينة بالطريقة الكيميائية المناسبة للتخلص من الماء وحفظ الأنسجة بصورة تماثل حالتها الطبيعية بقدر الإمكان، ثم توضع فى كبسولة جيلاتين (١٠ مم × ٥ مم قطر) تملأ بالراتنجات لتكتسب صلابة، تؤخذ من العينة بعد ذلك قطاعات بمتوسط سمك ٠,٥ ميكرومتر، بواسطة ميكروتوم فائق Ultra microtome مزود بسكين زجاجى أو ماسى .

توضع القطاعات الصغيرة التى يتم الحصول عليها على حامل عينة - عادة شبكة نحاسية خاصة قطرها ٣ مم، سبق طلاؤها بكريون عديم التركيب بسمك ٠,١ ميكرومتر .

ويوضح الشكل (١١-٢١) صورة فوتوغرافية لأحد طرز المجهر الإلكتروني المتخلل .

المجهر الإلكتروني المساح (SEM) Scanning electron microscope

تجتمع كافة مكونات المجهر الإلكتروني المساح عادة فى ذات الوحدة، ويوجد العمود البصرى الإلكتروني ووحدات التحكم الإلكترونية بالقمة ليسهل تداولهما ويوجد أسفل المنضدة نظام التفريغ، ومولد الفولت العالى، والمصادر الرئيسية للقوة، ومثبت التيار الكهربائى .

وكما سبق الذكر، يماثل المجهر الإلكتروني المساح مع بعض التحفظات المجهر ذو الضوء المنعكس، ويوضح شكل (١١-٢٢) مقارنة أخرى، حيث يتضح أن تشغيل المجهر الإلكتروني المساح يماثل إلى حد كبير أنبوبة التشغيل المزود بها التلفزيون، حيث يوجد فى كلا النظامين مدفع إلكترونى يماثل ذلك المزود به المجهر الإلكتروني المتخلل، الذى يعطى شعاعاً إلكترونياً، وفى حالة المجهر الإلكتروني المساح يرتطم هذا الشعاع بالعينة، وخلاف ما يحدث من ظواهر أخرى، تقذف العينة إلكترونات ثانوية، وفى حالة أنبوبة التلفزيون يرتطم الشعاع بشاشة فلورسنسية التى بدورها تقذف فوتونات (= ضوء). يسمح الشعاع الإلكتروني مساحة صغيرة من سطح العينة خطاً بعد خط، متزامناً مع الشعاع الإلكتروني فى أنبوبة التلفزيون، ويقوم الكاشف Detector بالتقاط الإلكترونات الثانوية التى تتولد خلال هذه العملية بواسطة كل نقطة من العينة على حدة، وتتحكم الإشارة الصادرة عن الكاشف فى كثافة الشعاع فى أنبوبة التلفزيون، وبالتالي تكون كمية الضوء التى تقذفها كل نقطة من شاشة التلفزيون متناسبة مع عدد الإلكترونات من النقطة المقابلة على سطح العينة، وبالتالي تظهر الصورة المثلثة لسطح العينة على شاشة التلفزيون خطاً بعد خط .

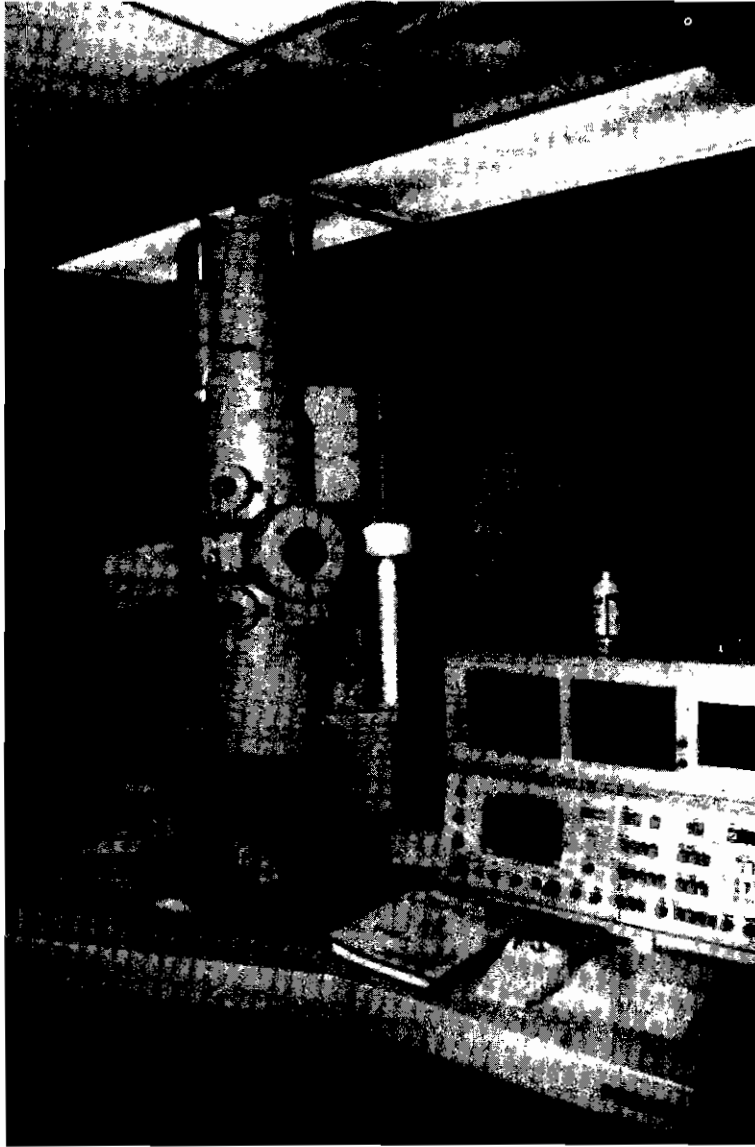

شكل (١١-٢١) : المجهر الإلكتروني المتخلل.

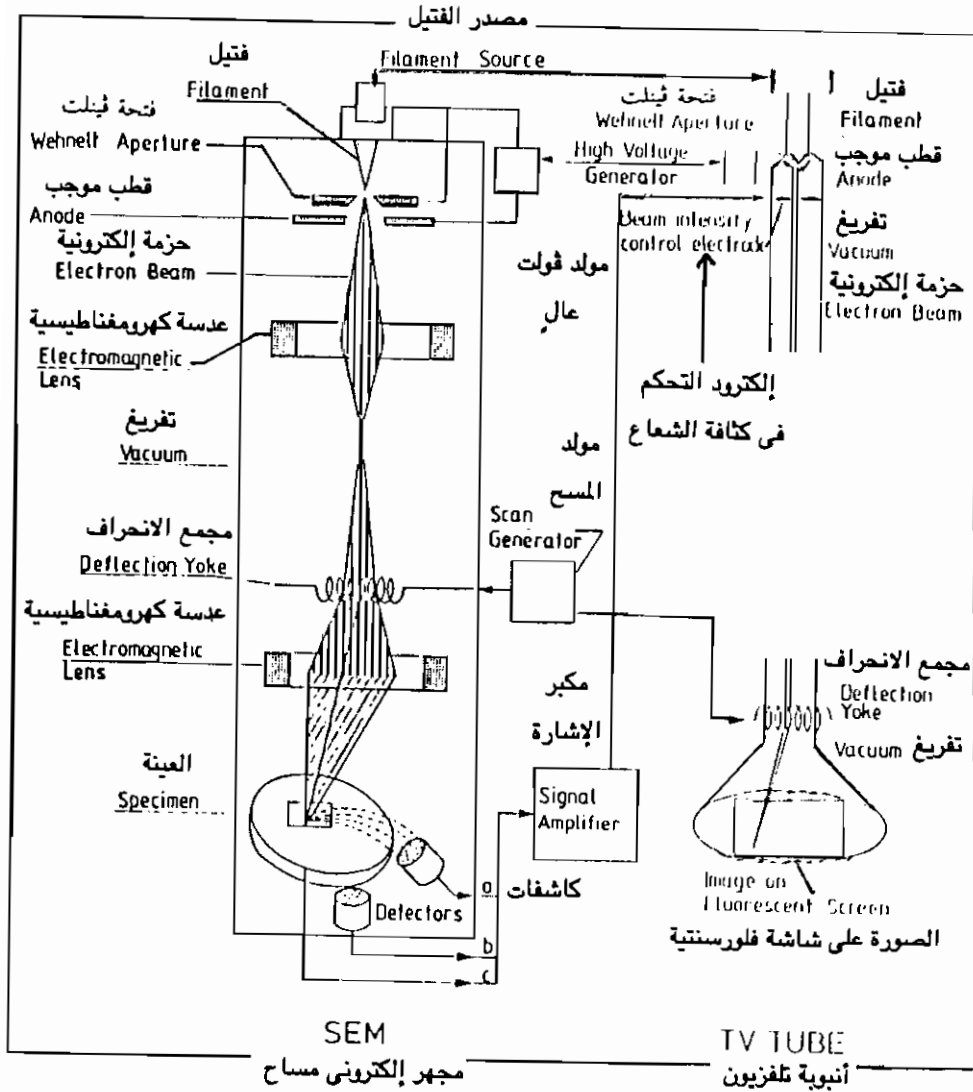

شكل (١١ - ٢٢) : مقارنة بين نظام التشغيل في المجهر الإلكتروني المساح وأنبوبة التليفزيون (شوتانوس Schotanus - فيليس)

يجرى التسجيل بتصوير شاشة التلفزيون، حيث يفتح غالق Shutter كاميرا عادية عندما تبدأ عملية المسح ويقفل عقب كتابة آخر خط .

وفيما يلي وصف لمختلف أجزاء المجهر الإلكتروني المساح ، وبعض أوجه التقنية الخاصة به .

مدفع الإلكترونات Electron gun

يتركب مدفع الإلكترونات من فتيل، وأسطوانة فتلث تماثلان نظيريهما فى المجهر الإلكتروني المتخلل، كذلك لا يختلف الأساس الذى يقوم عليه نظام الإضاءة حيث يتركب من مدفع إلكترونات + قطب موجب + عدسات المكثف، تقوم العدسة النهائية بضبط الحزمة على سطح العينة المطلوب فحصها .

وتتمثل أهم الفروق فيما يأتى :

- (١) الحزمة ليست ساكنة Static كما فى المجهر الإلكتروني المتخلل ؛ حيث تقوم الحزمة بمسح جزء متناهٍ فى الصغر من سطح العينة بمساعدة مجال كهرومغناطيسى ، ناتج عن ملفات مسح يحكمها ما يعرف بمولد المسح Scan generator .
- (٢) فولت التنشيط أكثر انخفاضاً فى المجهر الإلكتروني المساح عنه فى المجهر الإلكتروني المتخلل ؛ حيث يتراوح فى الأول ما بين ٢٠٠ إلى ٣٠٠٠٠٠ فولت .

والسؤال الآن، ماذا يحدث بالعينة عند انطلاق الإلكترونات ؟

سبق مناقشة الظواهر المتعددة التى تصاحب قذف العينة بالإلكترونات ، عند استخدام المجهر الإلكتروني المتخلل، وعموماً تلاحظ الظواهر الخمس التالية عند استعمال المجهر الإلكتروني المساح :

- (١) ينبعث عن العينة ذاتها ما يعرف بالإلكترونات الثانوية .
- (٢) تنعكس بعض الإلكترونات (الإلكترونات التى تشتت إلى الخلف) .
- (٣) تمتص العينة إلكترونات .
- (٤) ينبعث عن العينة أشعة سينية .

(5) ينبعث عن العينة أحياناً فوتونات (= ضوء) .

أضف إلى ذلك ظاهرة سادسة هي إنتاج ما يعرف بالإلكترونات الثاقبة Auger electrons تحت تأثير الأشعة السينية المنبعثة .

تتداخل كل هذه الظواهر معاً ويعتمد كل منها إلى حد ما على التضاريس، والعدد الذرى، والحالة الكيميائية للعينة، ويعتمد عدد الإلكترونات التى تنشئت إلى الخلف، والإلكترونات الثانوية المنبعثة ، والإلكترونات التى تمتص عند كل نقطة بالعينة على تضاريس العينة بدرجة أكبر من أية خاصية أخرى، ولذلك السبب تستغل هذه الظواهر الثلاث بصورة أساسية لتصوير سطح العينة .

الكشف عن الإلكترونات Electron detection

تعمل كافة الكاشفات عن الإلكترونات التى تنشئت إلى الخلف والإلكترونات الثانوية التى تنبعث من العينة على أسس واحدة حيث تصدم الإلكترونات شاشة فلورسنتية، ونتيجة لذلك ينبعث عن الشاشة فوتونات وهذه يتم الكشف عنها وتحويلها إلى إشارة كهربائية بواسطة أنبوبة تقوية الضوء Photomultiplier tube . عند وضع قطب كهربائى Electrode موجب الشحنة على هيئة قفص حول مقدمة الكاشف فإن كفاءة الكاشف للإلكترونات الثانوية تكون أفضل .

التكبير والإظهار Magnification and resolution

يجرى تحديد التكبير فى المجهر الإلكتروني المساح بواسطة الدائرة الإلكترونية التى تسمح الحزمة فوق العينة (وفى ذات الوقت فوق الشاشة الفلورسنتية لأنبوبة التلفزيون حيث تظهر الصورة) وفوق مقطع أنبوبة التلفزيون .

طول أحد الخطوط (التي تكتبها) الحزمة الإلكترونية على

شاشة التلفزيون (عرض صورة التلفزيون)

= تكبير المجهر الإلكتروني المساح

طول أحد (مسارات) الحزمة الإلكترونية على العينة

يتحدد إظهار المجهر الإلكتروني المساح بصورة أساسية بواسطة قطر الحزمة على سطح العينة، ومع ذلك يعتمد الإظهار من الناحية العملية على خصائص العينة، وتقنية إعدادها،

وعلى عديد من القياسات الجهازية مثل كثافة الحزمة، والقولت المنشط، وسرعة المسح، والمسافة بين آخر عدسة والعينة (تعرف عادة بمسافة الشغل Working distance) وزاوية سطح العينة مع الكاشف، ويمكن تحت الظروف المثلى الحصول على إظهار قدره ٤ نم .

مشاهدة وتسجيل الصورة Observation and recording of the image

يزود المجهر الإلكتروني المساح عادة بعارضين للصورة Image monitor يشاهد الباحث الصورة من خلال أحدهما، أما الآخر ويعرف عادة بالعارض على الإظهار High resolution monitor فيزود بكاميرا تصوير عادية ذات فيلم ٣٥ مم أو ٧٠ مم أو طراز مناسب من كاميرا بولارويد Polaroid إذا تطلب الأمر الحصول على صور فورية .

معاملة الصورة Image treatment

لما كان الحصول على الصورة في المجهر الإلكتروني المساح يتم بالكامل إلكترونياً فإن من الممكن معالمتها بمختلف الأساليب الإلكترونية الحديثة، والتي تشتمل على تعظيم الاختلافات، والتعاكس (الأسود يصير أبيض) ومزج الصور من كاشفات مختلفة، وتحليل الصورة، واستخراج صورة أحد الكاشفات، وبالتالي يمكن الاستفادة من مختلف هذه التقنيات التي تناسب الحصول على أفضل البيانات الممكنة من العينة .

التفريغ Vacuum

يجرى في المجهر الإلكتروني المساح، بصفة عامة، الحصول على تفريغ منخفض ونظيف بمساعدة مضخة قبل تفريغ رحوية ومضخة انتشار زيتية أو ما يعرف بالمضخة التريينية الجزئية .

توفر هذه التوافق أيضاً فترة كافية لتغيير العينة والفتيل والفتحة بصورة مرضية (أقل من دقيقتين) دون الحاجة إلى استخدام حاجز هواء، وكما هو الحال في المجهر الإلكتروني المتخلل فإن نظم التفريغ في المجهر الإلكتروني المساح تقع تحت تحكم ذاتي تام ومؤمنة ضد أعطال التشغيل .

الإلكترونيات Electronics

من البديهي أن المجهر الإلكتروني المساح مثل المجهر الإلكتروني المتخلخل من حيث حاجته إلى ثبات الفولت والتيار اللازمين لمُدفع الإلكترونات وعدسات المكثف للحصول على أفضل تمييز، وبالمثل يلزم إحكام ثبات الدائرة الإلكترونية المصاحبة للكاشفات بدقة بالغة، فالحال هنا يماثل المجهر الإلكتروني المتخلخل حيث لا يسمح بالتجاوز بجزء في المليون .

توجيه والتعامل مع العينة Specimen orientation and manipulation

تعتمد نوعية الصورة بالمجهر الإلكتروني المساح على توجيه وبعد العينة بالنسبة للكاشفات الإلكترونية، لذلك يراعى في المجهر الإلكتروني المساح حالياً حرية حركة العينة في الاتجاهين الأفقى والرأسى كذلك إمكانية دورانها وإمالتها تبعاً للحاجة، وعادة ما يكون حجم العينة في المجهر الإلكتروني المساح أكبر من تلك بالمجهر الإلكتروني المتخلخل، حيث يمكن استخدام عينات يصل حجمها إلى $65 \times 65 \times 50$ مم، وقد تضيف بعض المصانع إمكانية فحص العينة تحت تبريد أو تسخين أو تعريضها للشد .

استخدام المجهر الإلكتروني المساح وإعداد العينة

Application and specimen preparation

يستخدم المجهر الإلكتروني المساح في عديد من فروع العلم والتكنولوجيا عندما تكون هناك حاجة إلى دراسة سطح العينة، وتمعد القيمة الشرائية للجهاز من انتشار استخدامه .

يمكن فحص أى عينة كما هي بالمجهر الإلكتروني المساح عقب التخلص مما بها من مكونات متطايرة مثل الماء، وإمكانية فحص العينات بحالها له أهمية عظيمة في حالات خاصة كما في الأمور الشرعية، ومع ذلك يتطلب الحصول على ناتج أفضل من الإلكترونات وبالتبعية صورة أكثر دقة إضافة طلاء معدنى (عادة ذهب) رقيق للغاية (1 نم) وعادة ما يزود المجهر برشاش طلاء Sputter coater لهذا الغرض .

ويوضح الشكل (١١-٢٣) صورة فوتوغرافية لأحد طرز المجهر الإلكتروني المساح .

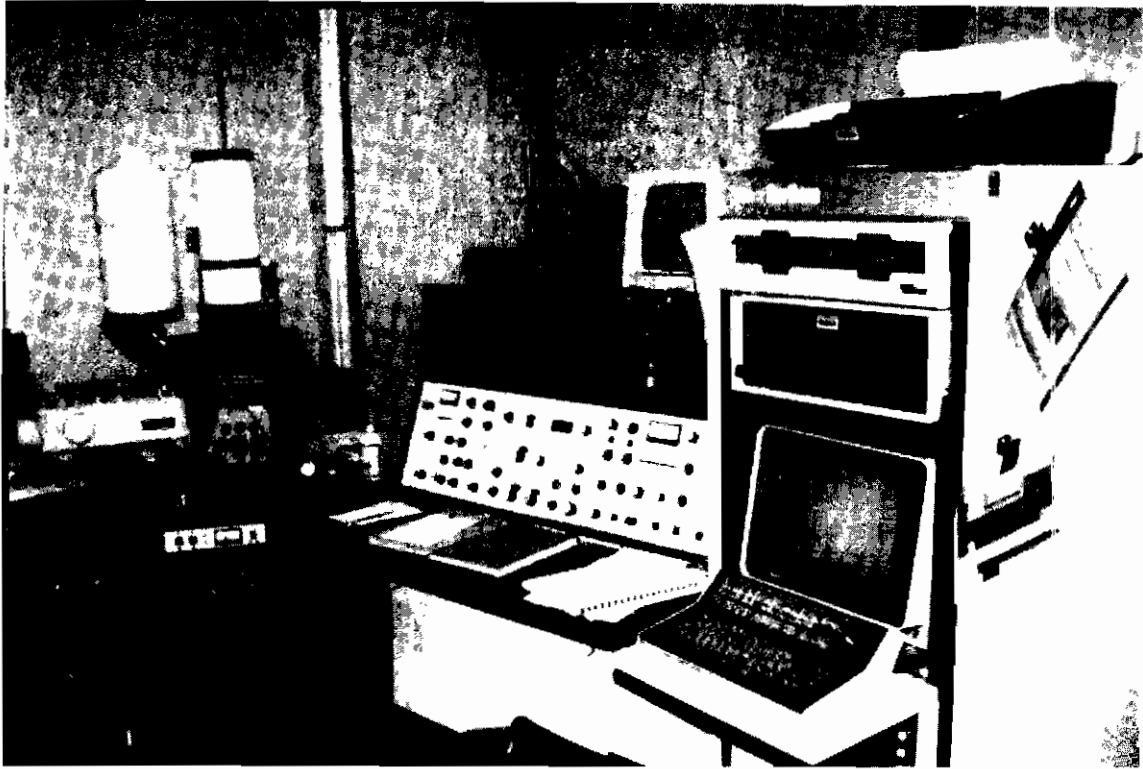

Hitachi Scanning Electron Microscope (SEM)

شكل (١١-٢٣) : المجهر الإلكتروني المساح.

الفحص المجهرى الإلكتروني المساح المتخلل

Scanning Transmission Electron Microscopy (STEM)

عندما تكون العينة فى المجهر الإلكتروني المساح شفافة بدرجة تكفى للإلكترونات أن تتخللها فمن الممكن تجميع هذه الإلكترونات بكاشف إلكترونيات متخللة يوضع فى مكان مناسب، يعرف هذا الاتحاد بين أسلوبى تقنية المجهر الإلكتروني المساح والمجهر الإلكتروني المتخلل بالفحص المجهرى الإلكتروني المساح المتخلل STEM .

يمكن الحصول على نتائج مماثلة عندما يسمح للحزمة الإلكترونية فى المجهر الإلكتروني المتخلل أن تسمح العينة ويتزامن مع ذلك حزمة إلكترونية فى أنبوبة تليفزيون كما هو الحال فى المجهر الإلكتروني المساح، ويحمل أسفل عدسة العارض النهائية كاشفًا إلكترونيًا متخللاً، ويمكن حالياً تزويد معظم المجاهر الإلكترونية المتخللة بهذه الإمكانيات سواء كجزء إضافي أو جزء أساسى داخل المجهر، ويمكن لهذه التقنية التكبير حتى مليون ضعف وبقوة تمييز 1 نم .

ولقد أمكن الاستفادة من الإلكترونات التى تشتت إلى الخلف ، وكذلك الإلكترونات الثانوية التى تنبعث أثناء قذف العينة للحصول على معلومات أكثر عن العينة التى تفحص بالمجهر الإلكتروني المتخلل ، حيث يوضع كاشف إلكترونى من النوع الرقيق جداً شبه الموصل أسفل القطب العلوى للشبيبة للحصول على صورة الإلكترونات التى تشتت للخلف لسطح العينة على عارض التليفزيون ، ويتم توجيه الإلكترونات الثانوية إلى الكاشف من خلال ثقب فى القطب أعلى العدسة الشبيبة، بإضافة فولت موجب لقطب كهربائى أمام الكاشف الإلكتروني مباشرة الذى يمكن تحميله على العمود البصرى الإلكتروني وبالتالي نكون قد أضفنا إمكانيات المجهر الإلكتروني المساح إلى المجهر الإلكتروني المتخلل ، والحصول على معلومات عن العينة تشمل دقائق تركيبها الداخلى ، وكذلك السطح .

Tissue preparation تجهيز العينات

يقتضى تجهيز النسيج للفحص بالمجهر الإلكتروني مجموعة من الخطوات المتتالية تضمن التثبيت Fixing حتى تكتسب الأنسجة صلابة وقدرة على الحفظ ثم التجفيف Dehydrating ثم التشرب Infiltrating بمادة يمكن أن تتصلب بعد ذلك لتوفر مادة مناسبة

لعمل قطاعات رقيقة. ومن الأمور ذات الأهمية القصوى الحفاظ على التفاصيل الدقيقة للنسيج فى حالة أقرب ما تكون للنسيج الحى .

الحصول على العينات Obtaining material

الحصول على العينة أولى خطوات تجهيز النسيج للفحص المجهرى، ويتطلب ذلك اختيار المصدر المناسب للدراسة المطلوبة والقائم على طبيعة المادة والخطوات المزمع إجراؤها، ومن النقاط الواجب مراعاتها سرعة إجراء عملية التثبيت بمجرد أخذ العينة بقدر الإمكان حتى لا يتأثر مظهر التركيب المجهرى للنسيج .

التثبيت Fixation

أفضل محلول تثبيت لنسيج معين هو بطبيعة الحال ذلك الذى يحفظ الأنسجة تحت الدراسة على أكمل وجه، والمشكلة هى تحديد هذا المحلول حيث إنها عملية معقدة للغاية، وتتطلب جهداً فائقاً لكثرة المتغيرات التى تحكمها مثل اختيار الجوهر المثبت، ودرجة الحموضة، ودرجة الحرارة، والفترة اللازمة وغير ذلك من الظروف المصاحبة لإجراء عملية التثبيت، ولا شك أن لنتائج الباحثين السابقين أهميتها فى هذا الصدد ولكن يبقى على الباحث ذاته تحديد الظروف اللازمة لعينته بالذات .

يستخدم رابع أكسيد الأوزميوم (OsO_4) Osmium tetroxide مع المحلول المنظم Acetate - veronal buffer بكثرة مع المجهر الإلكتروني أكثر من أى مثبت آخر، وإن تعددت المحاليل المستخدمة حديثاً وينصح عادة بمراعاة درجة الحموضة عند ٧,٣ إلى ٧,٥ حيث تؤدي حموضة الوسط إلى ظهور الشوائب فى التحضير، وقد يستخدم البعض أكثر من مثبت على التوالى كاستخدام الدهيدات معينة مثل الجلوتارالدهيد Glutaraldehyde عقب رابع أكسيد الأوزميوم حيث يعطى نتائج تثبيت أفضل .

تجرى عملية التثبيت عادة قريباً من درجة الصفر المئوى، حيث تساعد درجة الحرارة المنخفضة على زيادة حجم الجزء من العينة الذى يتم تثبيته كما تقلل من تسرب المكونات الخلوية أثناء التثبيت .

تحدّد الفترة اللازمة لإجراء التثبيت بالمواءمة بين إتمام التثبيت من جهة وتسرب المكونات الخلوية من جهة أخرى، لذلك يفضل أن تكون الفترة قصيرة ما أمكن، وعموماً تتراوح الفترة المتبعة ما بين ٣٠ دقيقة إلى ساعتين تبعاً لحجم وكثافة العينة .

المحاليل المثبتة Fixatives

(١) مثبت باليد Palade's fixative وهو عبارة عن محلول منظم من ١ ٪ رابع أكسيد الأوزميوم، وقد شاع استخدامه لسنين عديدة بعد استعماله لأول مرة عام ١٩٥٢، ويعتبر الأساس لكثير من المحاليل الثانية له، ويتركب من :

Buffer stock solution	(0.28 M)	
Sodium veronal (sodium barbital)		2.88 gm.
Sodium acetate (anhydrous)		1.15 gm.
Water to make		100 ml.
0.1 N HCl		
Concentrated HCl (36 % , 11.6 M)		8.6 ml.
Water to make		1 liter
Stock OsO ₄	(2 %)	
Crystalline OsO ₄		2 gm.
Water to make		100 ml.

يذوب رابع أكسيد الأوزميوم ببطء عند درجة حرارة الغرفة، لذلك يلزم تسخين الماء إلى درجة حرارة ٦٠ °م أو أكثر حتى تذوب البللورات وتسرع من تكوين المحلول، كما يساعد الرج بشدة أيضاً، وقد يتوفر رابع أكسيد الأوزميوم كمحلول ٢ ٪ فى أنابيب زجاجية (٥ مل) محكمة الغلق، يحفظ هذا المحلول على درجة حرارة الغرفة، أو عند ٤ °م، وقد يتغير لون المحلول مع الوقت، عندئذ يستبدل بغيره .

لإعداد مثبت باليد تضبط درجة الحموضة بالمحلول المنظم عند المستوى المطلوب (عادة ٦,٨ - ٦,٦) بإضافة حجم من 0.1 N HCl إلى حجم من المحلول المنظم الأساسى Buffer stock مع مراعاة إضافة الكمية الأخيرة من HCl ببطء مع التأكد من

درجة الحموضة وعند تمام ضبط درجة الحموضة يضاف ماء مقطر بحيث يصبح الحجم الإجمالي $\frac{1}{2}$ ضعف حجم المحلول المنظم الأساسي، يخلط المحلول المنظم المتعاد مباشرة (حتى لا يتبلور) مع حجم مماثل من محلول ٢٪ رابع أكسيد الأوزميوم ليعطى المحلول المثبت النهائي (محلول منظم ١٪ رابع أكسيد الأوزميوم) وتركيبه بإيجاز :

Buffer stock solution	2 vol.
0.1 N HCl to desired pH	2 vol.
Distilled water to make 5 vol.	1 vol.
2 % OsO ₄ stock	5 vol.
Final mixture	10 vol.

(٢) رابع أكسيد الأوزميوم - كلوريد صوديوم OsO₄ - Na Cl

قد يضاف كلوريد الصوديوم لزيادة كفاءة مثبت باليد، حيث يساعد ذلك على الحد من انتفاخ المكونات السليولوزية في بعض الحالات نتيجة لزيادة الضغط الأوزموزي للمحلول، ويضاف لكل ١٠٠ مل مقدار ٠,٦ جم كلوريد صوديوم .

(٣) رابع أكسيد الأوزميوم - سكروز OsO₄ - sucrose

ينصح البعض إضافة ٤,٥ جم سكروز لكل ١٠٠ مل من المثبت، ويعمل السكروز على رفع الضغط الأوزموزي للمثبت .

(٤) مثبت دالتون كروم - أوزميوم Dalton's chrome - osmium fixative

يتميز هذا المثبت بانخفاض تسرب المحتويات البروتوبلازمية ، ويتركب من :

4 % K ₂ Cr ₂ O ₇ brought to pH 7.2 with KOH	1 vol.
3.4 % Na Cl	1 vol.
2 % OsO ₄	2 vol.
Final mixture	4 vol.

(٥) مثبت لوو كروم - فورمالين Low's chrome - formalin fixative

وينصح باستخدامه في حالة الخلايا ذات الشبكة الإندوبلازمية الكثيفة ويتركب من :

Cr O ₂	3 %
Formalin	10 %
Na Cl	0.8 %

(٦) البرمنجنات Permanganate

ويتركب من :

1.2 % stock solution of KMn O ₄	1 vol
Neutralized acetate - veronal buffer	
(كما سبق في مثبت باليد)	1 vol
Final mixture	2 vol.

(٧) مثبت رابع أكسيد الأوزميوم بمحلول منظم من الكوليدين

s - Collidine buffered Os O₄ fixative

يرى البعض أن للمحلول المنظم acetate - veronal buffer بعض العيوب واقترح استعمال الكوليدين (s - collidine (2, 4, 6 - trimethylpyridine) بدلاً عنه، حيث إنه أكثر ثباتاً وكفاءة، ويجهز المحلول الأساسي منه كما يلي :

Pure s - collidine	2.67 ml.
Distilled water	50 ml.
N H C l	9 ml.
Distilled water to make	100 ml.

وتبلغ درجة حموضة هذا المحلول الأساسي نحو ٤,٧ ، ويمكن تعديله بزيادة أو نقص كمية حامض الأيدروكلوريك المستخدمة، ويحفظ المحلول لحين الحاجة ويجهز المثبت بإضافة حجم من المحلول المنظم الأساسي إلى حجمين من ٢ أو ٤ ٪ رابع أكسيد الأوزميوم في ماء مقطر .

(٨) مثبت الأكرولين Acrolein fixative

يعطى مثبت الأكرولين (Acrylic aldehyde) نتائج طيبة في حالة العينات النسيجية الكبيرة نسيياً، فهو سريع التخلخل جداً، ويعمل إذا استخدم بعده مثبت يحتوى على رابع أكسيد الأوزميوم على حفظ المكونات الدقيقة بصورة جيدة . يستخدم الأكرولين بتركيز ١٠ ٪ فى محلول منظم درجة حموضته ٧,٣ إلى ٧,٥ لمدة ١٥ إلى ٤٥ دقيقة على حرارة الغرفة، ويراعى استعمال هذا المثبت بحرص بالغ لشدة سميته .

(٩) رابع أكسيد الأوزميوم مع محلول منظم فوسفاتى Phosphate buffered OsO₄

يجهز محلول منظم أساسى فوسفاتى كالتالى :

Phosphate buffer stock solution (0.15 M)

Na H ₂ PO ₄ . H ₂ O	5.85 gm.
Na ₂ HPO ₄	15.25 gm.
Water to make	1 liter

تضبط درجة الحموضة كالمطلوب ثم يذاب ١ جم رابع أكسيد الأوزميوم لكل ١٠٠ مل من المحلول المنظم .

(١٠) جلودتارالدهيد Glutaraldehyde

تعتبر بعض الألدهيدات محاليل حفظ ممتازة للتراكيب الدقيقة، وقد أظهر الجلودتارالدهيد نتائج طيبة فى هذا الصدد، ويحضر كالتالى :

Glutaraldehyde, 25 %	2 vol.
Phosphate buffer stock (0.15 M)	5 vol.
Water	1 vol.
Final mixture	8 vol.

يحفظ المحلول فى الثلاجة، ويدل انخفاض درجة الحموضة عن ٤ إلى عدم وانتهاء صلاحية المحلول، ينصح بمعاملة العينة بعد هذا المثبت بمحلول منظم دون جلودتارالدهيد، ثم استخدام أحد أنواع المثبت رابع أكسيد الأوزميوم، أحياناً تكتسب العينة صلابة وتكون القطاعات ممزقة - فى هذه الحالة يخفض تركيز الجلودتارالدهيد إلى ٢ ٪ مع امتداد فترة التثبيت حتى يتم الحصول على أفضل النتائج .

إجراء عملية التثبيت Fixation procedure

توضع العينة بعد الحصول عليها مباشرة فى قطرة من المثبت على رقائق شمع مساحتها ٥,٥ × ١٥ سم وبسمك ٢ مم، وهى متوفرة بالمستودعات السيولوجية . تقطع العينة إلى أجزاء صغيرة بحجم ١ مم فى حالة رابع أكسيد الأوزميوم ، وتزيد إلى عدة ملليمترات إذا استخدم أحد الألدheids، يمكن التقاط هذه الأجزاء بملعقة صغيرة Spatula أو قطعة شريطية من الورق ، وتوضع فى زجاجة تحتوى على ١ مل أو أكثر من المثبت على درجة صفر إلى ٤°م.

التجفيف والظمر Dehydration and Embedding

يلزم بعد تمام عملية التثبيت لأنسجة العينة إجراء عمليتى التجفيف والظمر (الصب فى القوالب) . ويقصد بالتجفيف تمرير الأنسجة خلال سلسلة من الكحولات يتزايد تركيزها حتى الوصول إلى الكحول المطلق، ويتم الظمر بعد ذلك خلال مواد خاصة مثل ميثاكريليت Methacrylate ، وراتنج إيكسى Epoxy resin والجيلاتين Gelatin - يؤخذ على الميثاكريليت الانكماش عندما يتبلر كما يحدث أضراراً بالتراكيب الدقيقة، لكنه يتميز بقدرته على تخلل أنواع عديدة من الأنسجة كما يسهل القطع خلاله . ينكمش راتنج إيكسى بدرجة أقل ويحافظ على التراكيب الدقيقة، لكنه يتخلل بعض الأنسجة بصعوبة، وغالباً ما يكون القطع خلاله أصعب من الميثاكريليت، ويستخدم الجيلاتين عندما تكون معاملة العينة بالمذيبات العضوية غير مرغوب فيها .

المواد المستخدمة Materials

يفضل بعد التثبيت شطف العينة لفترة قصيرة للتخلص من الزائد من المثبت، فى حالة محاليل رابع أكسيد الأوزميوم (رقم ١، ٢، ٣، ٧، ٩) والبرمنجنات (رقم ٦) والأكرولين (رقم ٨) والجلوتارألدهيد (رقم ١٠) يستعمل محلول منظم متعادل مخفف لنصف التركيز بماء مقطر ، مع وجود نفس الكمية من كلوريد الصوديوم أو السكروز كما هو مستخدم مع المثبت . وفى حالة المحاليل الأخرى يستعمل إما محلول يماثل المثبت ، لكنه خالٍ من الجوهر المثبت أو محلول كلوريد صوديوم له ذات التركيز .

سلسلة الكحولات

٥٠ - ٧٥ - ٩٥ - ١٠٠ ٪ كحول إيثايل فى الماء .

يراعى خلو الكحول المطلق من الماء تماماً Anhydrous ويحفظ فى زجاجات محكمة الغلق .

ميثاكريليت Methacrylates

يمكن خلط كل من Acrylic resins n-butyl مع Methyl - methacrylate بنسب مختلفة لإنتاج قوالب مختلفة الصلابة، وخصائص التقطيع؛ ومن المفضل أن تكون صلابة بيئة التشرب متناسبة مع صلابة العينة المظمورة، حيث يصاحب عدم تناسبهما معاً صعوبة فى الحصول على قطاعات متماثلة - ويتوفر عديد من المواد التجارية بأسماء مختلفة تستعمل كبيئة للظمر أو كمواد مساعدة لهذه العملية .

إيبون Epon

تتوفر راتنجات الأيبكسى Epoxy resins تجارياً بالاسم إيبون Epon وهى ذات كفاءة مرتفعة، توضع العينة المطلوب إجراء عملية الظمر لها على سطح مخلوط إيبون حديث معبأ داخل كبسولة جيلائين، تستقر معظم العينات بقاع الكبسولة قبل أن يتصلب الإيبون، ويتم نقل العينة بواسطة عصا خشبية دقيقة، أو ملعقة صغيرة .

ينصح باستخدام أنابيب زجاجية رخيصة عند غمر العينات فى مخلوط الإيبون للتخلص منها بعد إتمام هذه العملية، فذلك أفضل من تنظيفها، وإن لزم التنظيف تغمر الزجاجيات عقب استعمالها مباشرة فى الأسيون وقبل أن يتصلب الإيبون، ثم تغسل بالوسائل المعتادة بعد ذلك .

عقب تصلب الكبسولة يرفع عنها الغطاء (إن وجد) وتوضع فى ماء دافئ لبضعة دقائق حتى يصير الجيلائين رخواً ويسهل التخلص منه، وتكون القوالب معدة للاستعمال، وينصح دائماً بإزالة الجيلائين قبل حفظ القوالب مهما طالت الفترة منعاً لنمو الفطريات على الجيلائين إذا ما توفرت رطوبة .

صبغ قوالب العينات والقطاعات الثلجية

Staining tissue blocks and frozen sections

تعمل صباغة الأنسجة بالمعادن الثقيلة على زيادة التباين بالصور الإلكترونية، ويفضل ذلك بصفة خاصة مع التراكييب ذات اللويفات مثل شعرة القطن .

يعطى Phosphotungstic acid (PTA) نتائج طيبة فى صباغة قوالب العينات، ومن الطرق البسيطة فى هذا الصدد استخدام كحول مطلق يحتوى على ١ ٪ PTA فى المراحل الأخيرة من التجفيف ولمدة ساعة، وتستكمل الخطوات كالمعتاد .

فحص الخلية بالمجهر الإلكتروني Ultrastructure of the cell

يهدف الميكرو تكتنيك إلى إعداد نسيج ما متضمنًا ما تحويه خلاياه بصورة تناسب الفحص المجهرى بعد ذلك، لكن عادة ما يتطلب الأمر المزيد من المعرفة عن التركيب الدقيق لهذه الخلايا كما تشاهد بالمجهر الإلكتروني، وفى هذا المجال يبدو منطقيًا الإشارة إلى خلية نموذجية Typical cell وإن كان ذلك غير متاح عمليًا حيث يتطلب الأمر دراسة كل نمط من الخلايا على حدة - ومع ذلك فقد أمكن مشاهدة عضيات معينة فى عديد من الخلايا وهذه تعتبر من الملامح العامة لكل الخلايا بالكائنات الحية الراقية فى مملكة النبات ومملكة الحيوان أهمها ما يلى :

The cell membrane (CM) الغشاء الخلوى

وهو الحائل الرئيسى بين كل من البيئة الداخلية والخارجية للخلية، ويتولى حماية السيتوبلازم كما يتحكم فى الاتصال بالوسط الخارجى للخلية، وغالبًا ما يرى من خلال المجهر الإلكتروني على هيئة خطين كثيفين متوازيين يغلفان فراغًا إلكترونيًا شفافًا .

The nucleus (N) النواة

تفصل النواة عن السيتوبلازم بغشاء نووى مزدوج، بداخلها النوية Nucleolus التى تحتوى على تركيز مرتفع من RNA والنوية كبيرة جدًا فى الخلايا النشطة فى تمثيل البروتين، وتحتوى نقاط الكروماتين على تركيز مرتفع من DNA .

الشبكة الإندوبلازمية The endoplasmic reticulum

قد تكون الشبكة الإندوبلازمية ناعمة أو قد يحدها ريبوسومات Ribosomes ، تصاحب الشبكة الإندوبلازمية غير المحببة الخلايا التي تمثل الجليكوجين (فى الكبد) بينما تصاحب الشبكة الإندوبلازمية المحببة تمثيل البروتين .

أجسام جولجي Golgi apparatus (GA)

تشاهد بالخلايا التي تقوم بالإفراز .

الميتوكوندريا The mitochondria (M)

تحتوى على إنزيمات الأكسدة، وتمثل مواقع انتقال الطاقة المستخدمة ATP فى الخلية .

وبصفة عامة يتحلى كل نوع من الخلايا بخصائص تركيبية محددة تميزه عما سواه، ويلزم للدارس الإلمام بالتركيب الدقيق لمختلف أنواع الخلايا حتى يتسنى له فحص التركيب الخلوى للعينات تحت الدراسة ، كما تشاهد بالمجهر الإلكتروني .

تمثل الأشكال (٢٤-١١) و (٢٥-١١) و (٢٦-١١) و (٢٧-١١) أجزاء نباتية مختلفة ، كما تظهر عند فحصها بالمجهر الإلكتروني .



شكل (١١-٢٤) : تفاصيل تركيب خلية من قطاع عرضي في قمة الجذر كما تبدو بالمجهر الإلكتروني المتخلل حيث: (n) النواة - (er) الشبكة الاندوبلازمية - (m) الميتوكوندريا - (ga) جسم جولجي - (a) بلاستيدة - (nd) ثقب في غشاء النواة (X 6000) .

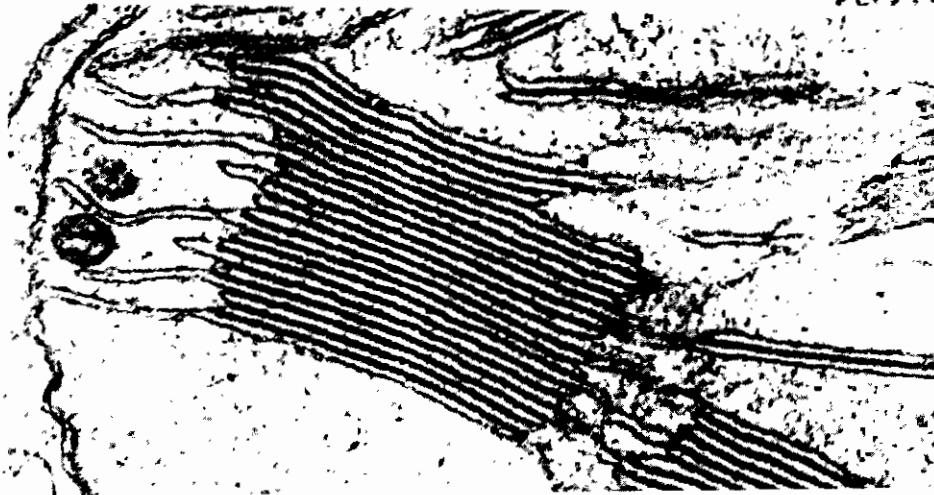
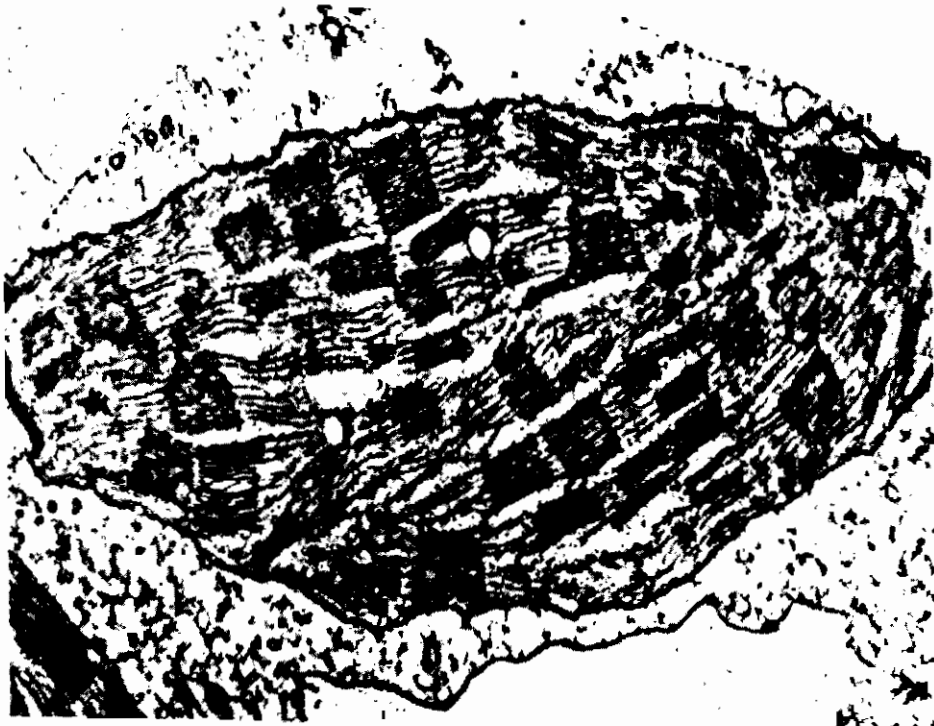

شكل (١١-٢٥) : تفاصيل تركيب البلاستيدة الخضراء ، كما تظهر عند الفحص بالمجهر الإلكتروني المتخلل.

- إلى أعلى بلاستيدة كاملة تحاط بغشاء مزدوج يغلف Stroma محتوى على Grana تتصل ببعضها بواسطة أغشية رقيقة (X 30.000) .
- إلى أسفل جزء مكبر من البلاستيدة يوضح أغشية Thylakoids مرتبة على هيئة أسطوانة قصيرة Granum وهذه تتصل بغيرها بالأغشية الرقيقة - لاحظ القطرات الزيتية كأجسام مستديرة كثيفة (X 88000) .

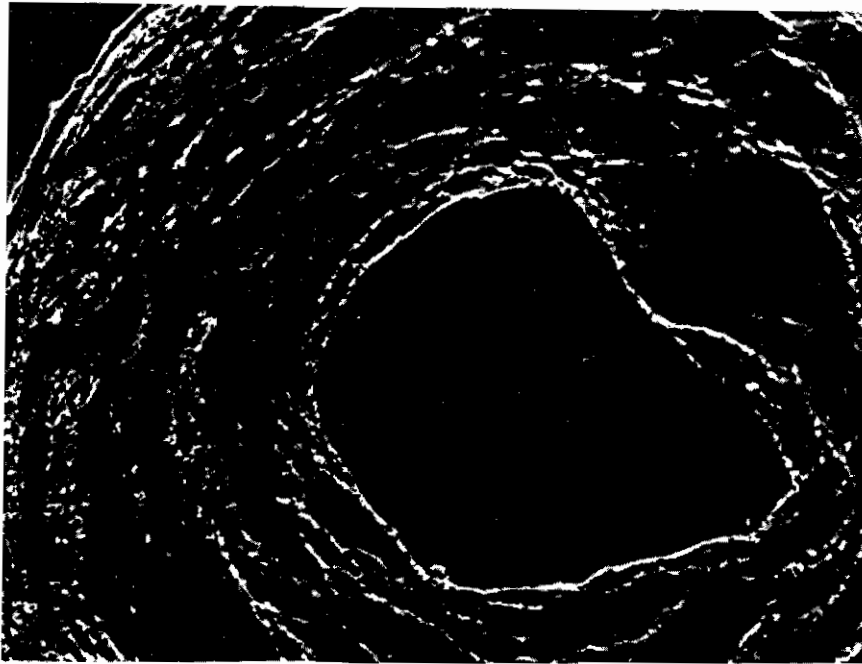
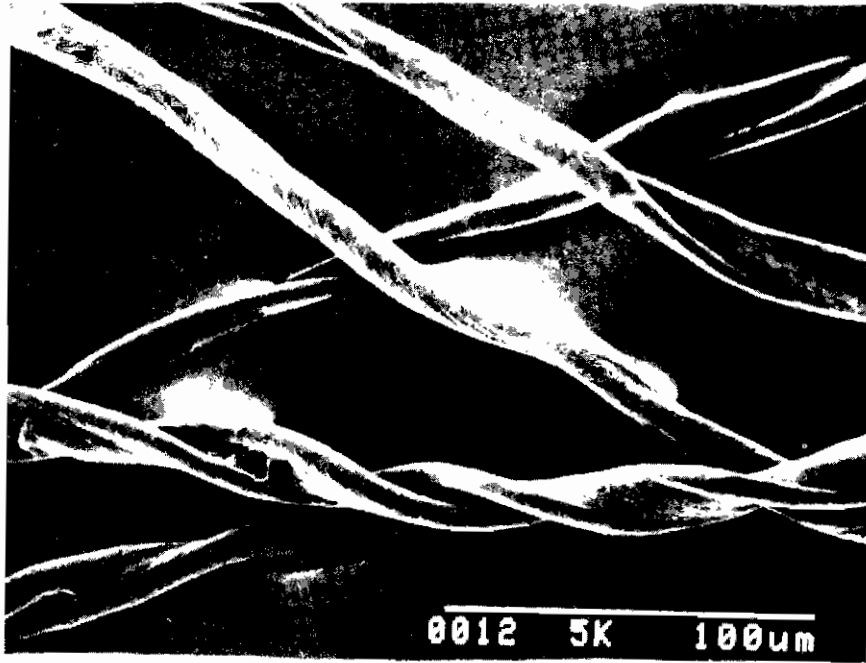

شكل (١١-٢٦) : تفاصيل تركيب شعرة القطن ، كما تظهر عند الفحص بالمجهر الإلكتروني .

- إلى أعلى : منظر عام بالمجهر الإلكتروني المساح (X 500) .

- إلى أسفل : قطاع عرضي بالمجهر الإلكتروني المتخلل (X 3740) .

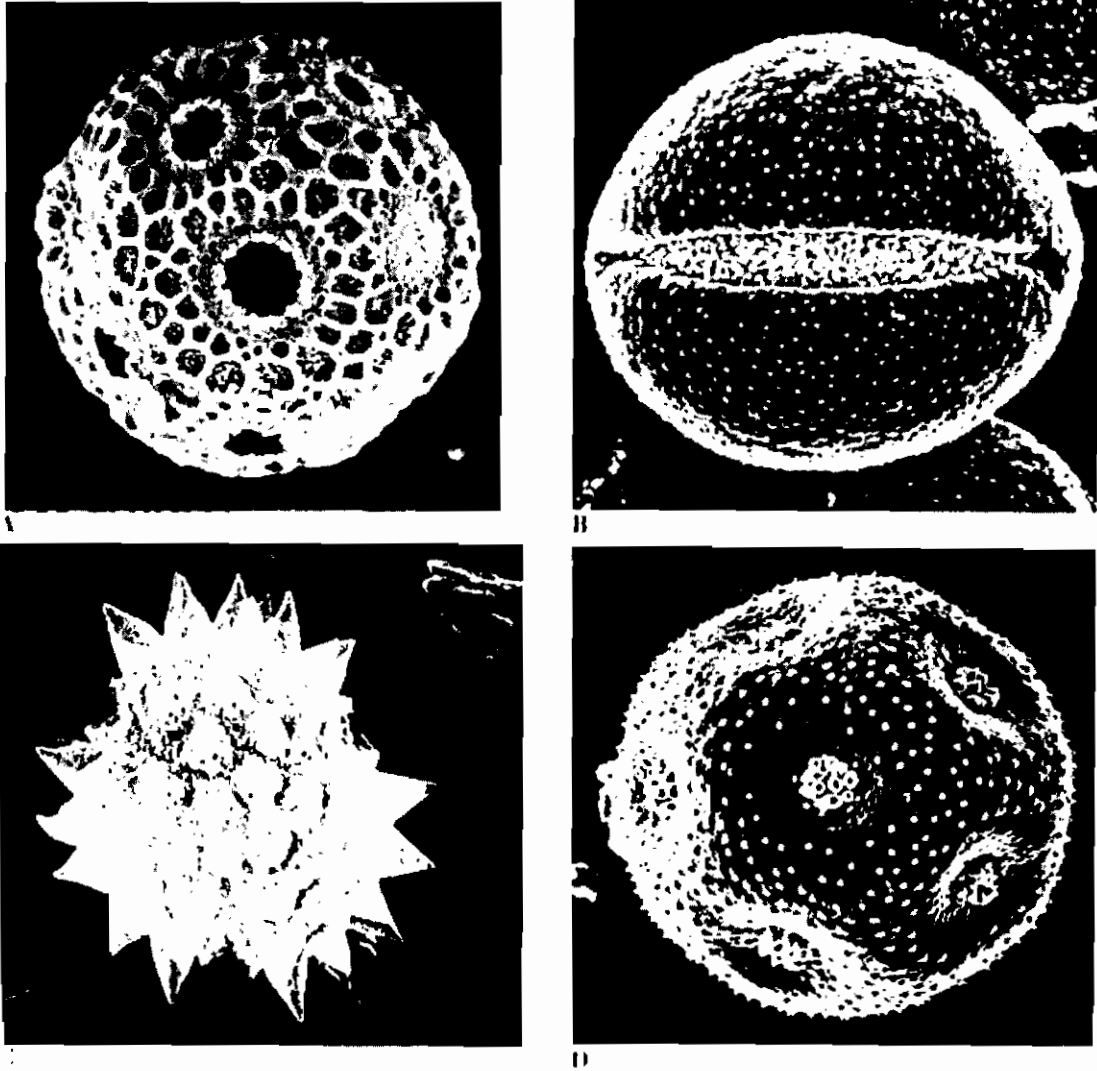

شكل (١١-٢٧) : تفاصيل تركيب جدار حبوب اللقاح لإظهار بعض أشكال زركشة الجدار، كما تبدو عند الفحص بالمجهر الإلكتروني المساح.
(بولد وآخرون. Bold et al. ١٩٨٧)

(A) *Opuntia lindheimeri* (X 1600)

(B) *Cometes surattensis* (X 2100)

(C) *Pelucha trifida* (X 2000)

(D) *Cerastium alpinum* (X 1000)

رابعاً : أنواع المجهر الحديثة

تطلق كلمة مجهر على أنواع عديدة من المجاهر دون عدسات زجاجية ، خلاف المجهر الإلكتروني المتخلل والمجهر الإلكتروني المساح واتحادهما ، وهي تستخدم لتحقيق أغراض محددة ، تضم هذه الأنواع ما يلي :

- Thermal emission microscope
- Field ion microscope
- Mirror electron microscope
- Scanning acoustic microscope
- Scanning laser acoustic microscope
- X - ray microscope
- Scanning tunnelling microscope

المراجع

المراجع

أولاً: المراجع العربية

- محاضرات مقرر ميكروتنك نبتى (دراسات عليا)
عبد المجيد زاهر - قاسم فؤاد السحار - محمد عبد العزيز نصار
قسم النبات الزراعى - كلية الزراعة - جامعة القاهرة .
مقدمة علم الحياة العملى (الجزء الأول)
نبيه عبد الرحمن باعشن و أحمد جمال الغزاوى (١٩٨٥)
كلية العلوم - جامعة الملك عبد العزيز - جدة .

ثانياً: المراجع الاجنبية

- Barnett, H.L. and B.B. Hunter (1987).
Illustrated Genera of Imperfect Fungi (4th. Edit.)
Mcmillan Publishing Co., Inc., N.Y. 225 pp.
- Bold, H.C.; C.J. Alexopoulos and T. Delevoryas (1987).
Morphology of Plants and Fungi (5th. Edit.)
Harber & Row Publishers. 912 pp.
- Gilman J.C. (1957).
A Manual of Soil Fungi (2nd. Edit.)
Iowa State University Press. 450 pp.
- Hanausek, T.F. (1907).
The Microscopy of Technical Products.
John Wiley & Sons. London. 471 pp.
- Hanlin, R.T. (1990).
Illustrated Genera of Ascomycetes.
American Phytopathological Society. 218 pp.

-
- Jackson, G. (1926).
Crystal Violet and Erythrosin in Plant Anatomy.
Stain Tech., 1 : 33-34.
- Richards, O.W. (1959).
The Effective Use and Proper Care of the Microtome.
American Optical Co. Buffalo, U.S.A. 92 pp.
- Radford, A.E.; W.C. Dickison; J.E. Massey and C.R. Bell (1974).
Vascular Plant Systematics.
Harber & Row Publishers, 891 pp.
- Sass, J.E. (1961).
Botanical Microtechnique (3rd. Edit. Reprinted)
Iowa State University Press, Ames. 228 pp.
- Sorvall, I. (1965).
Thin Sectioning and Associated Technics for Electron
Microscopy (2nd. Edit.)
Ivan Sorvall, Inc., Norwalk, Connecticut, U.S.A. 113 pp.
- Stace, C.A. (1984).
Plant Taxonomy and Biosystematics.
Edward Arnold (Publishers) Ltd., London, 279 pp.
- Willey, R.L. (1971).
Microtechniques.
A Laboratory Guide.
Mcmillan Publishing Co., Inc., N.Y. 99 pp.
- Wiese, M.V. (1977).
Compendium of Wheat Diseases.
American Phytopathological Society. 106 pp.

Ames Lab–Tek (1965).

Operating Manual, Tissue–Tek

Microtome – Cryostat.

Ames Company, Inc. Westmont, Ill. 34 pp.

Carolina Catalog 64 (1994).

Biology / Science Materials.

Carolina Biological Supply Company

2700 York Road, Burlington, N (27215 – 3398).

P.O.Box 187, Gladstone, OR 97027–0187, U.S.A.

Carl Zeiss, Germany

Geschäftsbereich Mikroskopie Marketing Service

Postfach 1369/1380

D. 7082 Oberkochen

Ernst Leitz GMBH,

D–6330 Wetzlar, Germany

Nikon, Japan.

Nippon Kogaku K.K.

Fuji Bldg. 2–3, Marunouchi 3–chome, Chiyoda Ku.

Tokyo 100.

Philips, Eindhoven – The Netherlands

Schotanus, B.: Electron Microscopy, What is it ?

رقم الإيداع : ٩٦ / ١٣١٣٣

عربية للطباعة والنشر
١٠٠٧ شارع السلام - أرض اللواء المنتمين
تلفون : ٣٠٣٦٠٩٨٣٠٣١٠٤٣